

# Dimplex



## ALBANY ECO ABN15 E

GB NO PL PT SE TR

EN : This product is only suitable for well insulated rooms or occasional use. DE : Dieses Produkt ist nur für gut isolierte Bereiche oder gelegentliche Verwendung geeignet. FR : Ce produit convient uniquement à des endroits bien isolés ou pour un usage occasionnel. IT : Questo prodotto è adatto solo per spazi ben isolati o per uso occasionale. ES : Este producto sólo es adecuado para espacios bien aislados o un uso ocasional. NL : Dit product is uitsluitend geschikt voor goed geïsoleerde ruimten of voor sporadisch gebruik. PL : Produkt ten jest odpowiedni wyłącznie do dobrze odizolowanych miejsc lub do okazjonalnego użytku. NO : Dette produktet egner seg kun for godt isolerte rom eller sporadisk bruk. RO : Acest produs este adecvat exclusiv spațiilor bine ventilate sau utilizării ocazionale. CZ : Tento výrobek je vhodný pouze do dobře izolovaných prostor nebo k příležitostnému použití. DK : Dette produkt er kun egnet til velisolerede rum eller lejlighedsvis brug. PT : Este produto somente é adequado para espaços bem isolados ou uso ocasional. SE : Denna produkt är endast avsedd för välisolerade utrymnen eller tillfällig användning. FI : Tämä tuote soveltuu ainoastaan hyvin eristettyihin tiloihin tai satunnaiseen käyttöön. SK : Tento výrobok je vhodný len pre dobre izolované priestory alebo na občasné použitie. SI : Ta izdelek je primeren le za dobro izolirane prostore ali za občasno uporabo. HR : Ovaj proizvod je pogodan samo za dobro izolirane prostore ili povremenu upotrebu. HU : Ez a termék csak jól szigetelt terekhez vagy eseti használatra alkalmas.

 The product complies with the European Safety Standards and the European Standard Electromagnetic Compatibility (EMC). These cover the essential requirements of EMC Directives and the LVD Directive.

GB .....	3
NO .....	11
PL .....	20
PT .....	29
SE.....	37
TR.....	46

## Introduction

Please read this information guide carefully to be able to safely install, use and maintain your product.

## Important Safety Advice

When using electrical appliances, basic precautions should always be followed to reduce the risk of fire, electrical shock and injury to persons, including the following:

### 1. WARNING



Do not place material or garments on, or obstruct the air circulation around the appliance. The appliance carries the Warning symbol indicating that it must not be covered.

### 2. DAMAGE

If the appliance is damaged, check with the supplier before installation and operation.

If the supply cord is damaged it must be replaced by the manufacturer or service agent or a similarly qualified person in order to avoid a hazard.

### 3. LOCATION

Do not use outdoors.

Do not use in the immediate surroundings of a bath, shower or swimming pool.

Do not locate the fire immediately below a fixed socket outlet or connection box.

Ensure that furniture, curtains or other combustible material are positioned no closer than 1 metre from the appliance.

### 4. PLUG POSITIONING

The appliance must be positioned so that the plug is accessible.

Keep the supply cord away from the front of the appliance.

### 5. UNPLUGGING

In the event of a fault unplug the device.

Unplug the device when not required for long periods.

### 6. OWNER/USER

This appliance can be used by children aged from 8 years and above and persons with reduced physical, sensory or mental capabilities or lack of experience and knowledge if they have been given supervision or instruction concerning use of the appliance in a safe way and understand the hazards involved. Children shall not play with the appliance. Cleaning and user maintenance shall not be made by Children without supervision.

Children of less than 3 years should be kept away unless continuously supervised. Children aged from 3 years and less than 8 years shall only switch on/off the appliance provided that it has been placed or installed in its intended normal operating position and they have been given supervision or instruction concerning use of the appliance in a safe way and understanding the hazards involved. Children aged from 3 years and less than 8 years shall not plug in, regulate and clean the appliance or perform user maintenance.

### 7. ELECTRICITY

**WARNING – THIS APPLIANCE MUST BE EARTHED.**

This appliance must be used on an AC ~ supply only and the voltage marked on the appliance must correspond to the supply voltage. Before switching on, please read the safety advice and operating instructions.

**CAUTION** — Some parts of this product can become very hot and cause burns. Particular attention

has to be given where children and vulnerable people are present.

**WARNING** - In order to avoid overheating, do not cover the appliance

## General Information

Unpack the fire carefully and retain the packaging for possible future use, in the event of moving or returning the fire to your supplier. The Remote Control and batteries are packed separately in the carton.

The fire incorporates a flame effect, which can be used with or without heating, so that the comforting effect may be enjoyed at any time of the year. Using the flame effect on its own only requires little electricity.

Before connecting the fire check that the supply voltage is the same as that stated on the fire.

Please note: Used in an environment where background noise is very low, it may be possible to hear a sound which is related to the operation of the flame effect. This is normal and should not be a cause for concern.

### Electrical connection.

#### **WARNING – THIS APPLIANCE MUST BE EARTHED.**

This fire must be used on an AC ~ supply only and the voltage marked on the fire must correspond to the supply voltage. Before switching on, please read the safety warnings and operating instructions.

#### **PLEASE RETAIN THIS USER'S GUIDE FOR FUTURE REFERENCE**

**Do not put plastic components into a dishwasher.**

**Only slide out the drawer when the water tank needs to be filled or a lamp needs to be changed otherwise you will inadvertently alter the water level and the flame effect operation.**

**Only use filtered tap water in this appliance.**

**Always ensure that the fire is sitting on a level floor.**

**If you intend not using the appliance for longer than a week, drain the water from sump and water tank and dry the sump.**

**Once installed, never move this fire or lay on its back, without draining the water from sump and water tank.**

**The water tank, sump, sump lid, tank cap and air filters must be cleaned once every week, particularly in hard water areas.**

**The fire appliance should never be operated if the lamps are not working.**

**The lamps should be regularly inspected as described under 'Maintenance' and 'Changing lamps'.**

## Technical Information

### Model No: ABN 15 E

Heat Output		230V	240V	
Nominal Heat Output	$P_{Nom}$	1,4	1.5	kW
Minimum Heat Output	$P_{min}$	0,7	0,8	kW
Maximum Continuous Heat Output	$P_{max}$	1,4	1.5	kW
Auxiliary Electricity Consumption				
In Standby Mode	$P_{Nom}$	0,8	0,97	kW

electronic room temperature control plus week timer

## Installation Instructions

**Ensure that all packing items are removed (read any warning labels carefully).**

**Retain all packing for possible future use, in the event of moving or returning the appliance to your supplier.**

To install the appliance;

Hold the fire by the sides of surround and gently manoeuvre into position. Plug the fire into a 13amp/240 volt outlet. Ensure that the supply cable exits at the front of the fire, at the right or left hand corner to suit your supply socket location and is not trapped under the fire such that it might cause it to be damaged.

Before switching on the appliance, please read the following instructions.

### Replacement of drawer cover.

If the drawer cover is to be replaced, please use a suitably shaped and sized piece of material used to create the fire surround. We advise to use 4 x M6 nut inserts in the new front panel and fix in the same way as the current panel. Ensure that there is a 10mm gap between the hearth of the fire place and base of the tray drawer cover.

Replace the drawer cover using the following steps;

1. Open the drawer fully, lift the tank and sump out of the appliance and carefully place aside.
2. Remove the 4 screws as shown in Fig.19 removing the drawer cover and metal mounting plate.
3. Remove the 4 M6 screws releasing the drawer cover from the metal mounting plate.
4. Using the suitably shaped and sized piece of material with the M6 nut inserts in place (please use current panel as a guide) screw the new drawer cover to the metal mounting plate with the M4 screws.
5. Replace the drawer cover and metal mounting plate by reversing steps 1 and 2

**Before using the manual controls firstly fill the water tank (See 'Maintenance', 'Filling the water tank').**

## Operating the Fire

WARNING: FAILURE TO FOLLOW THESE OPERATING INSTRUCTIONS MAY RESULT IN INJURY AND/OR DAMAGE.

### Manual Controls

The Opti-myst Manual controls are located on the base of the appliance.  
(See Fig.2 for Manual Control lay out)

Switch 'A':- Controls the electricity supply to the Fire.

Note: This switch must be in the 'ON' ( I ) position for the Fire to operate with or without heat when activated.

Switch 'B':- Press  once to turn on the flame effect. This will be indicated by an audible "beep". Although the main lights operate immediately it will take a further 45 seconds before the flame effect starts.

Press  to put fire into standby mode. This will be indicated by one "beep".

### Remote Control

The remote control is packed with 2 AA batteries in a bag. Lift off the battery cover on the back of the remote control and insert the batteries taking note of the polarity.

The remote control has already been paired to your product during factory assembly. In the unlikely event that the remote control disconnects from the product, or you obtain a spare remote control, you will need to complete the pairing process:

1. With the product plugged in press switch A to the ON (I) position. You should hear an audible beep
2. Press and hold 'Button 6' until PAIR appears on the display
3. Bring the remote control close to the product where the receiver is . See Fig 3
4. The product will start to beep and blink
5. Press 'Button 6' to complete the pairing process. The product will go into standby mode.

### Switching on the appliance

Press and hold the ENTER button for 3 seconds to activate the remote control. FIRE will be displayed and ON will be blinking. Press ENTER to switch on the appliance. To turn off the appliance press MENU so that FIRE is blinking, press ENTER twice.

### Adjust the Flame Setting

With the remote control activated press once. FIRE will be blinking on the display. Press ENTER. The current flame setting will be displayed F1-F6. Press the UP and DOWN buttons to adjust the setting. After you have selected your flame setting press BACK twice to exit the menu and return to the home screen.

### Switching on the Heat

With the remote control activated press MENU once. FIRE will be blinking on the display. Press ADV once, HEAT will be blinking. Press ENTER. The current heat setting will be displayed OFF LO HI. Press the UP and DOWN buttons to adjust the setting. After you have selected your flame setting press ENTER

### Setting the Thermostat

The temperature shown on the display is the room temperature set point. This is the temperature that the heater will maintain during the heating periods. If the room temperature is above this temperature then the heater will not operate. The heater leaves the factory with this temperature set at 15°C which represents a typical comfortable room temperature. If you require a different room temperature then press either up or down on the home screen until the display shows the temperature you require.

### Thermal Safety Cut-out

A thermal safety cut-out is incorporated in the fan heater to prevent damage due to overheating. This can happen if the heat outlet was restricted in any way. If the cut-out operates, unplug the heater from the socket outlet and allow approximately 10 minutes before reconnecting. Before switching the heater back on remove any obstruction that may be restricting the heat outlet, then continue normal operation.

CAUTION: In order to avoid a hazard due to inadvertent resetting of the thermal cutout, this appliance must not be supplied through an external switching device, such as a timer, or connected to a switch that is regularly switched on and off by the utility.

### Setting the Date and Time

To set the date and time on the heater;

1. Press the Menu button
2. Press ^ button 4 times
3. Press Enter when the Date & Time icon is blinking

4. Press Enter to set Time
5. Press v and ^ to set the Hour, press Enter
6. Press v and ^ to set the Minutes, press Enter to confirm the time
7. Press v and ^ to set the Day, press Enter
8. Press v and ^ to set the Month, press Enter
9. Press v and ^ to set the Year, press Enter to confirm the date

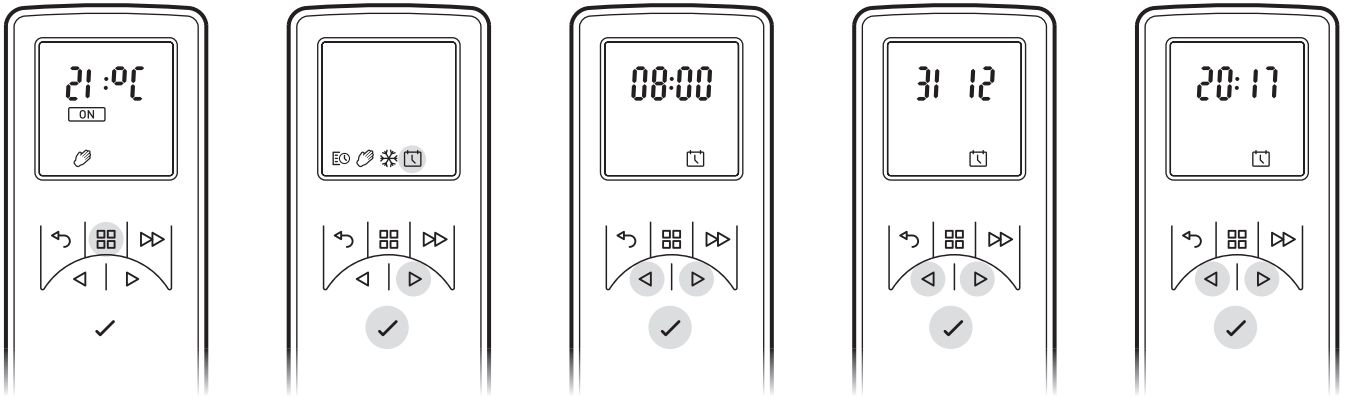

### Modes of Remote Operation

User Timer: Provides greatest flexibility to the user. Four times slots are available throughout the day and these can be customised for each day of the week. See “How to adjust the timer modes” for instructions on adjusting these from the factory default time periods & temperatures.

Manual Mode: This mode heats the room to the temperature you have set the remote control to.

Frost Protection: This mode will maintain a room temperature to 7°C. This mode should be used to provide protection against frost as indicated by the frost icon.

### Choosing and Setting a Mode

User Timer - To re-programme the factory default Timer Modes:

1. Press Menu Button
2. Press ^ once to the schedule Icon is blinking. Press Enter
3. Press ^ Twice then press Enter  
\*Days of the weeks are now displayed at the top of the screen\*  
Day 1 = Monday  
Day 2 = Tuesday  
Day 3 = Wednesday  
Day 4 = Thursday  
Day 5 = Friday  
Day 6 = Saturday  
Day 7 = Sunday
4. Press Enter to Modify Day 1 or Press ^ to navigate to the desired day and Press Enter to Select
5. P1 will be displayed on screen
6. Press Enter to select P1, to navigate to P2, P3 or P4 press ^ and press Enter to select
7. ON will be highlighted, press Enter to set the on Time
8. Press v or ^ to adjust the on Hour time, press Enter to Confirm
9. Press v or ^ to adjust the on Minute time, press Enter to Confirm
10. Press v or ^ to adjust the Temperature setting, press Enter to Confirm
11. Press v or ^ to adjust the off Hour time, press Enter to Confirm
12. Press v or ^ to adjust the off Minute time, press Enter to Confirm

Press Enter to modify Programme P2, follow steps 5-12, Press ^ to skip to P3  
Press Enter to modify Programme P3, follow steps 5-12, Press ^ to Skip to P4  
Press Enter to modify Programme P4, follow steps 5-12

To copy newly programmed P1-P4 heating programmes to other days press the Enter button.

Copy will be displayed on screen

To copy to the next day in sequence, press ^ button. To deselect the next day in sequence press Enter button.

The days of the week that are selected will be displayed at the top of the screen. The days that have been deselected will not be visible (see Diagrams).

Press Enter to confirm, backlight will flash and return to home screen.

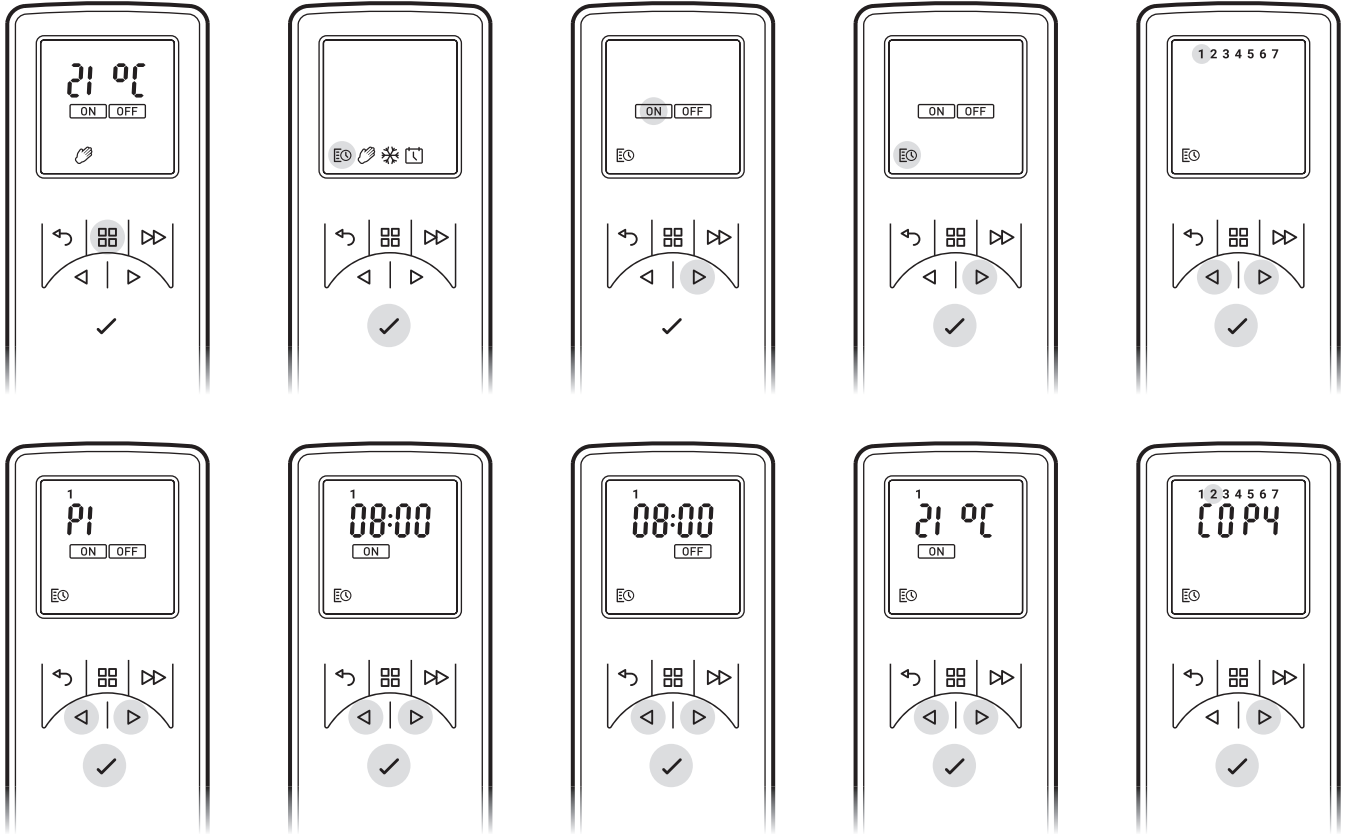

Manual Mode - To choose a constant heat mode. This mode ignores the User Timer and maintains the displayed temperature.

- Press Menu Button
- Press ^ twice to highlight the Hand icon
- Press Enter to Confirm
- Use v and ^ to adjust to the desired temperature

Frost protect - Frost protect mode maintains a room temperature of 7°C throughout a 24 hour period. This mode should be used to provide protection against frost as indicated by the Frost icon.

- Press the Menu button
- Press ^ three times to highlight the snowflake icon
- Press Enter to confirm
- Press v or ^ to exit this mode and enter manual mode.

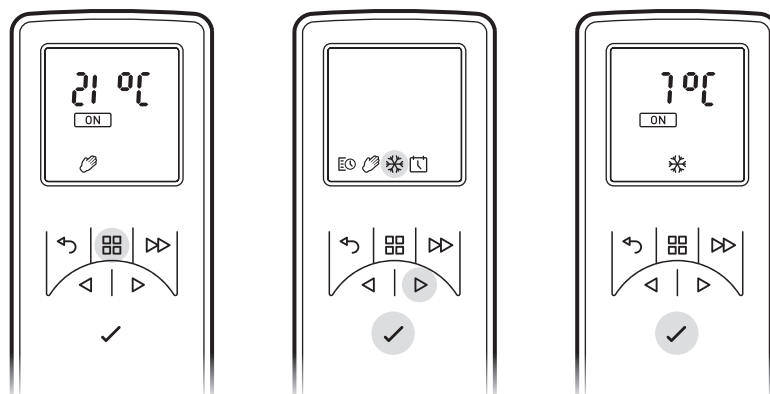

### Getting the Desired Flame Effect

1. Using the remote control press MENU, FIRE on the display will be flashing, press ENTER. The current setting will be displayed. Press ^ or v to toggle between F1 and F6. F1 being the lowest setting and F6 being the highest setting.
2. Generally the flames appear more realistic when the flame control is turned down.
3. Give the flame generator time to react to changes you may make.
4. The fire will use less water if the flame effect is set to a lower level.
5. Do not tilt or move the fire while there is water in the tank or sump.
6. Make sure that the fire is on a level floor.

### Customising the display

The maximum temperature set point on the product is 32°C You have the option to reduce this set point. You can also change °C to °F

1. Press the Menu button.
2. Press the ADV button twice - SP will be blinking.
3. Press Enter to confirm.
4. Press v or ^ to choose between °C and °F.
5. Press Enter to confirm.
6. Press v or ^ to choose your maximum temperature set point.
7. Press Enter to confirm.
8. Press BACK three times to return to the home screen.

### Adaptive Start

The built-in electronics in this appliance have a learning function with regards to how long it takes to heat up a room. Having learnt how quickly it can heat up your room, the appliance is able to turn on at just the right time in order to get the room up to a comfortable temperature when you want it. For example, if you get up at 7am, you would normally have to guess when to turn the heating on in order for it to pre-heat the room in time. Depending on how cold it is outside, this could mean the room is still cold when you have to get out of bed, or mean that its been warm for half an hour before it needed to be. Adaptive Start means that if you select 21°C at 7am, the heater will turn on exactly when it needs to in order to meet this target, running for shorter periods of time when the weather is mild, and ensuring the room is nice and warm in the winter.

The Adaptive Start function will automatically activate when you use the Timer Mode.

### Remote Control

- 1 Display Screen
- 2 'Menu' Button
- 3 'Back' Button
- 4 'Advance' Button
- 5 'Up and Down' Arrows
- 6 'Enter' Button

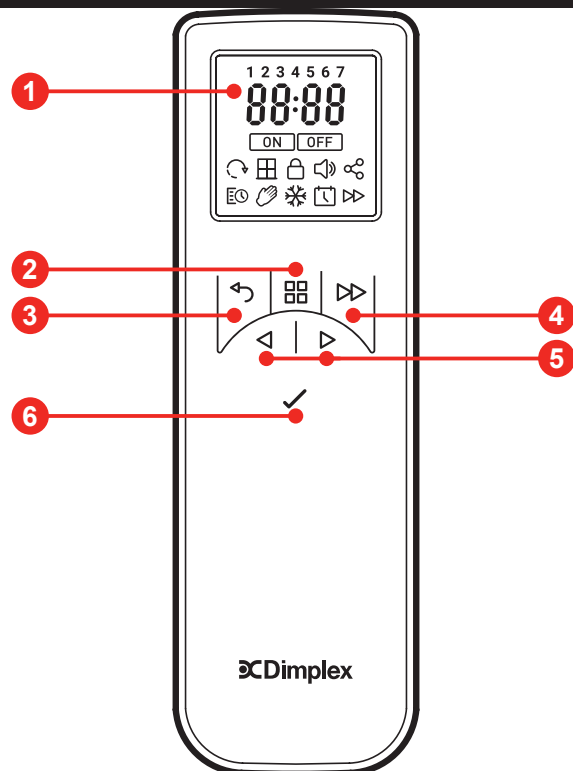

### Maintenance

**WARNING: ALWAYS DISCONNECT FROM THE POWER SUPPLY BEFORE ATTEMPTING ANY MAINTENANCE**

#### Changing lamps.

If a large amount of the smoke appears grey or colourless it may be that one or more lamps have failed. You can check for lamp failure as follows.



1. Leaving the flame effect on, open the drawer fully, gently pull the drawer fully out by the tab. (See Fig.3)
2. View the lamps from a distance in front of the fire and observe which lamp needs to be changed.
3. Put Switch 'A' in the 'OFF' position, and unplug the fire from the mains.
4. Leave the appliance for 20 minutes to allow the lamps to cool down before removing them.
5. Remove the water tank by lifting upwards and place in a sink.
6. Remove the sump as described in the Cleaning Section.
7. Remove the defective lamp, by gently lifting vertically and disengaging the pins from the lamp holder, (See Fig. 4 and 5).
8. Replace with a Dimplex Opti-myst, 12V, 45W, Gu5.3 base, 8° beam angle, coloured lamp. (Purchase lamps from your supplier)
9. Carefully insert the two pins of the new lamp into the two holes in the lamp holder. Push firmly in place. (See Fig.4 and 5).
10. Replace the sump and water tank and carefully close the drawer.
11. Switch on.

### Filling the water tank.

When the water tank is empty, flame and smoke effect shuts off, and you will hear 2 audible 'beeps'. Follow these steps to refill:

1. Press Switch 'A' to **(0)**. (See Fig.2)
  2. Pull out the drawer as far as possible by the tab. (See Fig.3)
  3. Remove the water tank by lifting upwards and outwards.
  4. Place the water tank in sink and remove cap, Anti-clockwise to open. (See Fig.6)
  5. Fill tank with **tap water with a maximum hardness of 10Dh only**. This is necessary to prolong the life of the flame and smoke producing unit.
- In situations with a higher water hardness, the water should be filtered (for example with a Maxtra filter). **Do not use a decalcifier.**
6. Screw the cap back on, **do not overtighten**.
  7. Return the tank to the sump, with the tank cap facing down and the flat side of the tank facing outward.
  8. Press Switch 'B' once to turn on flame effect. (See manual control section and Fig.2).
  9. Press Switch 'A' to 'ON' ( I ) position. (See Fig.2)
  10. Gently push the drawer back in as far as it will go.

### Cleaning.

#### **WARNING – ALWAYS DISCONNECT FROM THE POWER SUPPLY BEFORE CLEANING THE Fire.**

We recommend cleaning the following components once every week, particularly in hard water areas:-

Water Tank, Sump and Seal, Sump lid, Tank cap and seal, Air filter.

For general cleaning use a soft clean duster – never use abrasive cleaners. To remove any accumulation of dust or fluff the soft brush attachment of a vacuum cleaner should occasionally be used to clean the outlet grille of the fan fire.

### Water tank

1. Remove water tank, as described earlier, put into sink and empty water.
2. Using the supplied brush gently rub the inside surfaces of the cap paying particular attention to the rubber ring in the outer groove and the centre rubber seal.
3. Put a small quantity of washing up liquid into the tank, refit the cap and shake well, rinse out until all traces of washing up liquid are gone.
4. Refill with tap water with a maximum hardness of 10° only, replace the cap, do not overtighten.
5. Do not use a decalcifier when cleaning the appliance, this may shorten the lifetime of the smoke unit.

### Sump

1. Press Switch 'A' to the 'OFF' **(0)** position
2. Gently pull the drawer out as far as possible. (See Fig.3)
3. Remove the water tank by lifting upwards.
4. Disconnect the electrical connector, located on the left side of the sump, by first loosening the two retaining screws and gently withdrawing the connector. (See Fig.8)
5. Release the lower sump locking tabs by turning 90°, this allows the sump to be lifted completely from its location. (See Fig.9)
6. Gently lift up the sump assembly, taking care to keep level so as not to spill any water. Sit the assembly in the sink. (See Fig.10)
7. Release the two upper sump locking tabs by turning 90°, then lift off the sump lid. (See Fig.11)
8. Carefully tilt, as shown, so that the liquid drains out of the sump. (See Fig.12)
9. Put a small amount of washing up liquid into the sump, and using the supplied brush, gently clean all surfaces including the metal discs and the rubber seal located in the top grooved surface. **Do not remove the rubber seals.** (See Fig.13 and 14)
10. When cleaned, thoroughly rinse the sump with clean water.
11. Clean the outlet surface of the sump lid with the brush and flush out thoroughly with water. (See Fig.15 & 16)

12. Reverse the above steps to reassemble.

**Air filter.**

1. Gently pull the drawer out as far as possible. (See Fig.3).
2. Press Switch 'A' to the 'OFF' (0) position (See Fig.2)
3. Remove the tank and place in a sink with the cap facing upwards.
4. Gently slide upwards the air filter plastic holder. (See Fig.17)
5. Remove the filter combination from the plastic holder.
6. Gently rinse with water in the sink and dry with fabric towel before returning.
7. Replace the filter combination making sure that the coarse black filter is in contact with the plastic holder. (See Fig.18)
8. Replace the tank.
9. Press Switch 'A' to the 'ON' ( I ) position (See Fig.2).
10. Close the drawer fully.

**Additional Information**

**Recycling.**



For electrical products sold within the European Community. At the end of the electrical products useful life it should not be disposed of with household waste. Please recycle where facilities exist. Check with your Local Authority or retailer for recycling advice in your country.

**After Sales Service**

Should you require after sales service, please get in touch with the supplier through whom you purchased the appliance.

**Troubleshooting**

Symptom	Cause	Corrective Action
The flame effect will not start.	Mains plug is not plugged in.  Low water level. CD01 will be displayed on the remote control  The transducer is connector not connected properly. (See Fig.6)  The Transducer Unit is not sitting correctly in the sump	Check plug is connected to wall socket correctly.  Check that the water tank is full and there is water in the sump.  Check that the connector is inserted correctly. (See Fig.6)  Ensure the Transducer is sitting down into the moulded recess in the sump
The flame effect is too low.	Flame effect is set too low.  The Metal Disc in the transducer might be dirty (See Fig.12)  The wire from the Transducer Unit is sitting over the metal disc	Increase level of flame by changing the FIRE setting on the remote control See 'Adjust the Flame Setting'  Clean the Metal Disc with soft brush supplied. (See Fig.12) See 'Maintenance.' for a step by step procedure.  Direct the wire to the back of the sump and make sure it sits into the side slot exiting the sump.
Unpleasant smell when unit is used.	Dirty or stale water.  Using unfiltered tap water.	Clean the unit as described under maintenance.  Use only filtered tap water.
The flame effect has too much smoke.	Flame effect setting is too high.	Decrease the level of flame by changing the FIRE setting on the remote control See 'Adjust the Flame Setting'
Main lamps are not working and there are no flames or smoke.	There is no water in the water tank	Follow instructions under Maintenance, 'Filling the water tank'.  Check the plug is connected to the wall socket correctly and that Switch 'A' Fig. 2 is in the 'ON' ( I ) position.

## Innledning

Vennligst les denne informasjonen nøye for å kunne installere, bruke og vedlikeholde produktet på en sikker måte.

## Viktig sikkerhetsinformasjon

Når du bruker elektriske apparater, må enkle forholdsregler alltid følges for å redusere risikoen for brann, elektrisk støt og skade på personer, inkludert følgende:

### 1. ADVARSEL



Materialer eller plagg må ikke legges på apparatet, og luftsirkulasjonen rundt apparatet må ikke hindres. Apparatet bærer advarselssymbol som indikerer at det ikke må være tildekket.

### 2. SKADE

Hvis apparatet er skadet, må du snakke med leverandøren før installasjon og drift.

Hvis ledningen er skadet, må den byttes av produsenten eller en serviceperson eller en lignende kvalifisert person for å unngå farer.

### 3. PLASSERING

Må ikke brukes utendørs.

Må ikke brukes i umiddelbar nærhet av et badekar, dusj eller svømmebasseng.

Ikke plasser apparatet like under en fast stikkontakt eller tilkoblingsboks.

Sørg for at møbler, gardiner og andre brennbare materialer er plassert minst 1 meters unna apparatet.

### 4. Pluggplassering

Apparatet må plasseres slik at pluggen er tilgjengelig.

Hold strømledningen unna fronten av apparatet.

### 5. FRAKOBLING

I tilfelle en feil må apparatet kobles fra strømmen.

Koble fra apparatet når det ikke vil bli brukt over lengre perioder.

### 6. EIER/BRUKER

Dette apparatet kan brukes av barn som er 8 år og eldre og av personer med redusert fysisk, sansemessig eller mental kapasitet eller begrenset erfaring og kunnskap, hvis de har fått opplæring i eller anvisninger om bruken av apparatet på en sikker måte og forstår farene som er involvert.

Barn skal ikke leke med apparatet. Rengjøring og brukervedlikehold må ikke utføres av barn uten oppsyn.

Barn under 3 år skal holdes unna med mindre de er under kontinuerlig oppsyn. Barn mellom 3 og 8 år kan bare slå apparatet av eller på dersom det er plassert eller installert i sin tiltenkte, normale driftsposisjon og at barna får tilsyn eller har fått instruksjon i bruk av apparatet på en trygg måte, og forstår farene som er involvert. Barn fra 3 år og mindre enn 8 år skal ikke plugge inn, regulere eller rengjøre apparatet eller utføre brukervedlikehold.

### 7. ELEKTRISITET

**ADVARSEL – DETTE APPARATET MÅ JORDES.**

Dette apparatet må bare brukes på vekselstrøm, og spenningen merket på apparatet må svare til forsyningsspenningen. Les sikkerhetsadvarslene og brukerinstruksjonene før apparatet slås på.

**ADVARSEL –** Noen deler av dette produktet kan bli svært varme og forårsake forbrenninger.

Vær spesielt oppmerksom der barn og sårbare mennesker er tilstede.

**ADVARSEL –** Ikke dekk til apparatet for å unngå overoppheting.

## Generell informasjon

Pakk ut peisen forsiktig og oppbevar emballasjen for mulig fremtidig bruk, i tilfelle flytting eller at peisen skal leveres tilbake til leverandøren. Fjernkontrollen og batteriene er pakket separat i kartongen.

Peisen har en flammeeffekt som kan anvendes med eller uten oppvarming, slik at komforteffekten oppnås uansett årstid. Bruk av flammeeffekten alene krever lite strøm.

Før du kobler til peisen, sjekk at nettspenningen er den samme som angitt på apparatet.

Merk: Hvis den brukes i et miljø der bakgrunnsstøyen er veldig lav, kan det være mulig å høre en lyd som er relatert til drift av flammeeffekten. Dette er normalt og skal ikke være en grunn til bekymring.

### Elektrisk tilkobling.

#### ADVARSEL - DETTE APPARATET SKAL VÆRE JORDET.

Denne peisen må bare brukes på vekselstrøm, og spenningen merket på peisen må svare til forsyningspenningen.

Les sikkerhetsadvarslene og brukerinstruksjonene før apparatet slås på.

#### VENNLIGST BEHOLD DENNE BRUKERVEILEDNINGEN FOR FREMTIDIG REFERANSE

**Ikke sett plastkomponenter i oppvaskmaskin.**

**Skuffen skal bare skyves ut når vannbeholderen må fylles eller en lampe må byttes, ellers kan du utilsiktet endre vannstanden og flammeeffekten.**

**Bruk bare filtrert vann fra springen i dette apparatet.**

**Sørg alltid for at peisen står på et plan gulv.**

**Hvis du har tenkt at apparatet ikke skal brukes på mer enn uke, skal du tappe ut vannet fra kummen og vanntanken og tørke kummen.**

**Når den først er installert, flytt aldri denne Peisen eller legg den på ryggen, uten at vannet tappes fra bunnpanne og vannbeholder.**

**Vanntanken, kummen, kumløkket, tankløkket og luftfiltrene må rengjøres uke, spesielt i områder med hardt vann.**

**Peisen skal aldri brukes dersom Lampene ikke fungerer.**

**Lampene bør inspiseres jevnlig som beskrevet under 'Vedlikehold' og 'Bytte lamper'.**

## Teknisk informasjon

Modellnr: ABN 15 E

Varmeeffekt		230 V	240V	
Nominell varmeeffekt	$P_{\text{Nom}}$	1,8	2,0	kW
Minimumvarmeeffekt	$P_{\text{min}}$	0,9	1,0	kW
Maks. kontinuerlig varmeeffekt	$P_{\text{maks}}$	1,8	2,0	kW
Strømforbruk for tilbehør				
i ventemodus	$P_{\text{Nom}}$	0,8	0,97	W

elektronisk romtemperaturkontroll pluss uke-timer

## Installasjonsinstruksjoner

**Forsikre deg om at alle pakkematerialer er fjernet (les eventuelle advarselsetiketter nøye).**

**Behold alt pakkemateriell for mulig fremtidig bruk, ved flytting eller retur av apparatet til leverandøren.**

For å installere apparatet;

Hold peisen på sidene av omkretsen og manøvrer forsiktig på plass. Koble peisen til en 13 amp / 240 volt kontakt. Forsikre deg om at strømledningen går ut på forsiden av peisen, i høyre eller venstre hjørne, slik at den passer til strømuttaket ditt og ikke ligger under peisen slik at den kan bli skadet.

Les følgende instruksjoner før du slår på apparatet.

### Bytte av skuffesdeksel.

Hvis skuffedekslet skal byttes ut, bruk et passende formet og dimensjonert materiale for å lage omslaget rundt peisen. Vi anbefaler at du bruker 4 x M6 mutterinnsatser i det nye frontpanelet, og setter det fast på samme måte som det nåværende panelet. Forsikre deg om at det er en 10 mm avstand mellom peisen og sokkelen på skuffelåsen.

Skift skuffedekslet ved å følge følgende trinn;

1. Åpne skuffen helt, løft beholderen og bunnpannen ut av apparatet og legg dem forsiktig til side.
2. Fjern de 4 skruene som vist på fig. 19. Fjern skuffedekelet og metallmonteringsplaten.
3. Fjern de 4 M6 skruene som løser skuffedekslet fra metallmonteringsplaten.
4. Bruk det passende formede og dimensjonerte materialstykket med M6-mutterinnsatsene på plass (bruk gjeldende panel som en veiledning). Skru det nye skuffedekslet til metallmonteringsplaten med M4-skruene.
5. Bytt skuffedekslet og metallmonteringsplaten ved å reversere trinn 1 og 2.

**Før du bruker de manuelle kontrollene må du først fylle vannbeholderen (Se 'Vedlikehold', 'Fylling av vannbeholderen').**

## Bruk av produktet

ADVARSEL: UNNLATELSE AV Å FØLGE DISSE BRUKERINSTRUKSJONER KAN RESULTERE I PERSONSKADE OG/ELLER MATERIELLSKADE.

### Manuelle kontroller

Opti-myst manuelle kontroller er plassert på apparatets underside.  
(Se figur 2 for manuell kontrollopplegg)

Hovedbryter "A": - Kontrollerer strømtilførselen til apparatet.

Merk: Denne bryteren må være i 'ON' (I) -posisjonen for at peisen skal fungere med eller uten varme når den er aktivert.

Bryter 'B': - Trykk  en gang for å slå på flammeeffekten. Dette vil bli indikert med et hørbart "pip". Selv om hovedlysene fungerer umiddelbart, vil det ta ytterligere 45 sekunder før flammeeffekten starter.

Trykk  for å sette peisen i ventemodus. Dette vil bli indikert med ett "pip".

### Fjernkontroll

Fjernkontrollen er pakket sammen med 2 AA batterier i en pose. Løft batteridekselet på baksiden av fjernkontrollen og sett i batteriene; legg merke til polariteten.

Fjernkontrollen er allerede paret til produktet under fabrikkmonteringen. Hvis fjernkontrollen mot formodning skulle kobles fra produktet, eller du anskaffer en ekstra fjernkontroll, må du fullføre paringsprosessen:

1. Når produktet er tilkoblet, slå bryter A til ON (PÅ) (I). Du skal høre et lydsignal
2. Hold inne 'knapp 6' inntil PAIR (PAR) vises på skjermen
3. Ta fjernkontrollen nær produktet der mottakeren sitter . Se fig. 3
4. Produktet gir fra seg et lydsignal og blinker
5. Trykk 'knapp 6' for å fullføre paringsprosessen. Produktet settes i ventemodus.

### Slå på apparatet

Trykk og hold ENTER-knappen i 3 sekunder for å aktivere fjernkontrollen. FIRE vil bli vist og ON blinker. Trykk ENTER for å slå på apparatet. For å slå av apparatet, trykk MENU slik at FIRE blinker, trykk ENTER to ganger.

### Juster flammeinnstillingen

Med fjernkontrollen aktivert, trykk en gang. FIRE blinker på skjermen. Trykk ENTER Den nåværende flammeinnstillingen vises F1-F6. Trykk på UP og DOWN knappene for å justere innstillingen. Når du har valgt flammeinnstillingen, trykker du på BACK to ganger for å gå ut av menyen og gå tilbake til startskjermen.

### Slå på varmen

Med fjernkontrollen aktivert, trykk MENU en gang. FIRE blinker på skjermen. Trykk på ADV en gang, HEAT blinker. Trykk på ENTER. Den nåværende varmeinnstillingen vil bli vist OFF LO HI. Trykk på UP og DOWN knappene for å justere innstillingen. Når du har valgt flammeinnstillingen, trykk ENTER.

### Stille inn termostaten

Temperaturen som vises på skjermen er innstillingspunktet for romtemperatur. Dette er temperaturen som peisen vil opprettholde i oppvarmingsperiodene. Hvis romtemperaturen er over denne temperaturen, vil peisen ikke slås på.

Peisen forlater fabrikk med denne temperaturen satt til 15°C som representerer en typisk komfortabel romtemperatur. Hvis du ønsker en annen romtemperatur, trykker du enten opp eller ned på startskjermen til skjermen viser temperaturen du ønsker.

### Varmesikkerhetsbryter

En varmesikkerhetsbryter er innebygd i vifteovnen for å hindre skade på grunn av overoppheting. Dette kan skje hvis varmespredningen ble begrenset på noen måte. Hvis sikkerhetsbryteren har slått ut, trekk støpselet ut av stikkontakten og la det gå ca. 10 minutter før du kobler til igjen. Før du slår på ovnen igjen, fjern eventuell hindring som kan begrense varmeutgangen, og fortsett deretter normal drift.

FORSIKTIG: For å unngå farlige situasjoner på grunn av at varmesikkerhetsmekanismen utilsiktet tilbakestilles, må ikke dette apparatet tilkobles strøm via en ekstern bryterenheter, for eksempel en tidsbryter, eller kobles til en krets som regelmessig slås av og på av andre grunner.

### Stille inn dato og klokkeslett

For å stille inn dato og klokkeslett på ovnen;

1. Trykk meny-knappen
2. Trykk på ^ -knappen 4 ganger
3. Trykk på Enter når ikonet dato og klokkeslett blinker
4. Trykk på Enter for å stille inn tid

5. Trykk på v og ^ for å stille inn tid, trykk Enter
6. Trykk på v og ^ for å stille inn minutter, trykk Enter for å bekrefte tiden
7. Trykk på v og ^ for å stille inn dag, trykk Enter
8. Trykk på v og ^ for å stille inn måned, trykk Enter
9. Trykk på v og ^ for å angi år, trykk Enter for å bekrefte dato

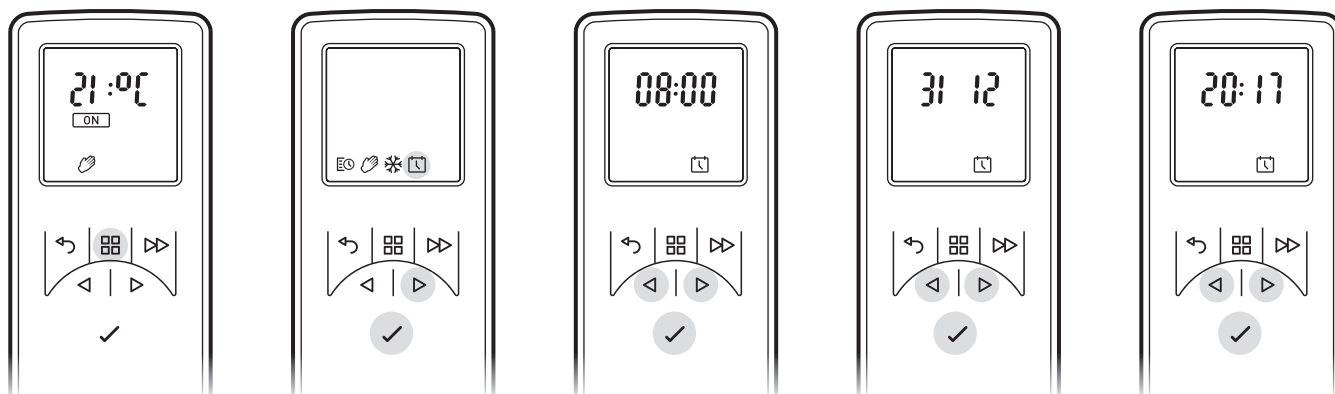

### Moduser for ekstern drift

**Brukertimer:** Gir størst fleksibilitet til brukeren. Fire tidsperioder er tilgjengelige gjennom hele dagen, og disse kan tilpasses for hver dag i uken. Se "Hvordan justere timermodusene" for instruksjoner om hvordan endre disse bort fra fabrikkens standardtidsperioder og temperaturer.

**Manuell modus:** Denne modusen varmer opp rommet til temperaturen du har satt på fjernkontrollen.

**Frostbeskyttelse:** Denne modusen opprettholder en romtemperatur på 7 °C. Denne modusen skal brukes til å beskytte mot frost som angitt av frost-ikonet.

### Velge og stille inn en modus

**Brukertimer - for å omprogrammere fabrikkinnstillingen av timermodus:**

1. Trykk meny-knappen
2. Trykk ^ en gang til tidsplan-ikonet blinker. Trykk Enter
3. Trykk ^ to ganger og trykk deretter på Enter  
\*Dager i ukene vises nå øverst på skjermen\*
- Dag 1 = mandag
- Dag 2 = tirsdag
- Dag 3 = onsdag
- Dag 4 = torsdag
- Dag 5 = fredag
- Dag 6 = lørdag
- Dag 7 = søndag
4. Trykk Enter for å endre dag 1 eller trykk på ^ for å navigere til ønsket dag og trykk Enter for å velge
5. P1 vil bli vist på skjermen
6. Trykk Enter for å velge P1, for å navigere til P2, P3 eller P4, trykk ^ og trykk Enter for å velge
7. ON vil bli uthevet, trykk Enter for å stille inn tiden
8. Trykk på v eller ^ for å justere på-timetiden, trykk Enter for å bekrefte
9. Trykk på v eller ^ for å justere på-minuttiden, trykk Enter for å bekrefte
10. Trykk på v eller ^ for å justere temperaturinnstillingen, trykk Enter for å bekrefte
11. Trykk på v eller ^ for å justere av-tiden, trykk Enter for å bekrefte

12. Trykk på v eller ^ for å justere av-minuttiden, trykk Enter for å bekrefte

Trykk Enter for å endre Program P2, følg trinnene 5-12, trykk på ^ for å hoppe over til P3

Trykk Enter for å endre Program P3, følg trinnene 5-12, trykk på ^ for å hoppe til P4

Trykk Enter for å endre Program P4, følg trinnene 5-12

For å kopiere nylig programmerte P1-P4 varmeprogrammer til andre dager, trykk Enter.

Copy vil bli vist på skjermen

For å kopiere til neste dag i rekkefølge, trykk ^ -knappen. For å velge bort neste dag i sekvens, trykk Enter-knapp.

Dagene i uken som blir valgt vil vises øverst på skjermen. Dagene som har blitt valgt bort, vil ikke være synlige (se diagrammer).

Trykk Enter for å bekrefte, bakgrunnsbelysningen vil blinke og gå tilbake til startskjerm bildet.

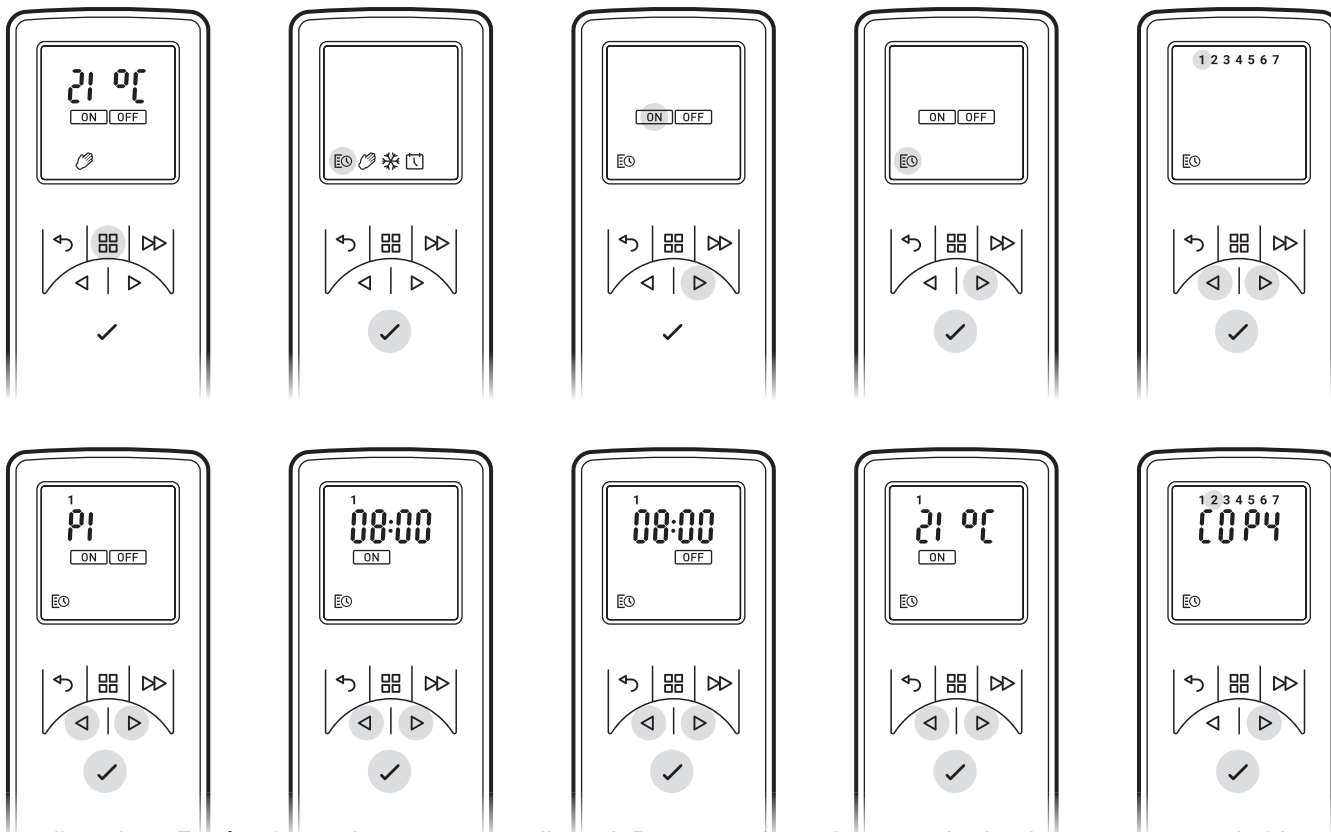

Manuell modus - For å velge en konstant varmetilstand. Denne modusen ignorerer brukertimeren og opprettholder den viste temperaturen.

- Trykk meny-knapp
- Trykk ^ to ganger for å markere hånd-ikonet
- Trykk Enter for å bekrefte
- Bruk v og ^ for å justere til ønsket temperatur

Frostbeskyttelse - Frostbeskyttelsesmodus opprettholder en romtemperatur på 7 °C i løpet av en 24-timers periode. Denne modusen skal brukes til å beskytte mot frost som angitt av frost-ikonet.

- Trykk meny-knappen.
- Trykk ^ tre ganger for å markere snøflak-ikonet
- Trykk Enter for å bekrefte
- Trykk på v eller ^ for å gå ut av denne modusen og angi manuell modus.

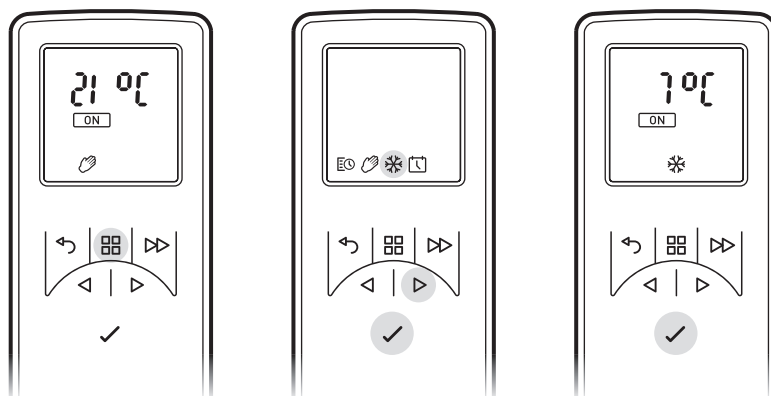

### Få ønsket flammeeffekt

1. Bruk fjernkontrollen til å trykke på MENU, FIRE på displayet blinker, trykk ENTER. De nåværende innstillingen vises. Trykk på ^ eller v for å skifte mellom F1 og F6. F1 er den laveste innstillingen og F6 er den høyeste innstillingen.
2. Flammene virker generelt mer realistiske når flammekontrollen er skrudd ned.
3. Gi flamgeneratoren tid til å reagere på endringer du måtte gjøre.
4. Peisen vil bruke mindre vann hvis flammeeffekten er satt til et lavere nivå.
5. Ikke hell eller flytt peisen mens det er vann i beholderen eller bunnpannen.
6. Kontroller at peisen står på en flat overflate.

### Tilpasse skjermen

Maksimaltemperaturinnstillingspunktet på produktet er 32 °C Du har muligheten til å redusere dette innstillingspunktet. Du kan også endre °C til °F

1. Trykk meny-knappen.
2. Trykk på ADV-knappen to ganger - SP blinker.
3. Trykk Enter for å bekrefte.
4. Trykk på v eller ^ for å velge mellom °C og °F.
5. Trykk Enter for å bekrefte.
6. Trykk på v eller ^ for å velge ditt høyeste temperaturinnstillingspunkt.
7. Trykk Enter for å bekrefte.
8. Trykk på BACK tre ganger for å gå tilbake til startskjermen.

### Adaptiv Start

Den innebygde elektronikken i dette apparatet har en læringsfunksjon med hensyn til hvor lang tid det tar å varme opp et rom. Etter å ha lært hvor raskt det kan varme opp rommet ditt, kan apparatet slå seg på til riktig tidspunkt for å få rommet til en behagelig temperatur når du vil ha det. For eksempel, hvis du står opp klokken 07.00, må du normalt gjette når du skal slå på varmen for å forvarme rommet i tide. Avhengig av hvor kaldt det er ute, kan dette bety at rommet er fortsatt kaldt når du må gå ut av sengen, eller at det har vært varmt i en halv time før det trengte å være det. Adaptiv Start betyr at hvis du velger 21 °C klokken 7.00, vil peisen slå på nøyaktig når det er nødvendig for å møte dette målet, være påslått i kortere perioder når været er mildt og sørger for at rommet er fint og varmt om vinteren. Adaptive Start-funksjonen aktiveres automatisk når du bruker timermodus.

## Fjernkontroll

- 1 Visningsskjerm
- 2 'Tilbake' knapp
- 3 'Meny' knapp
- 4 'Forhånd' knapp
- 5 'Opp og Ned' piler
- 6 'Enter' knapp

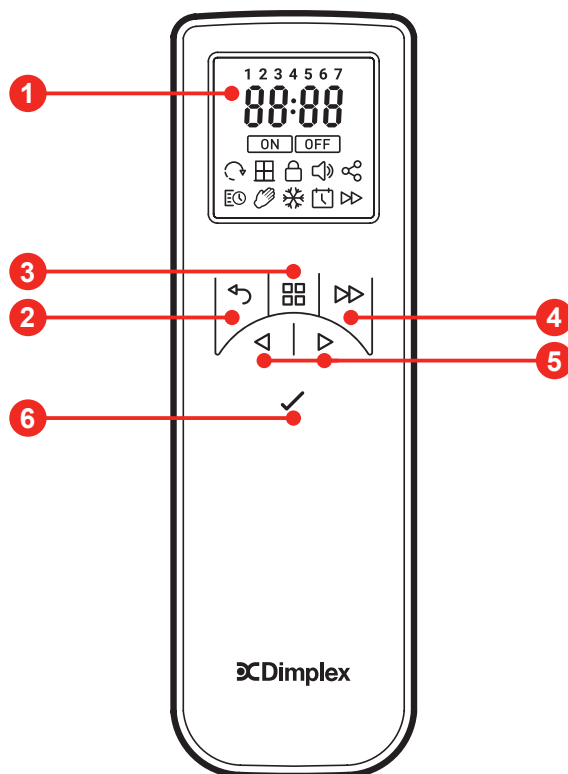



### **ADVARSEL: KOPLE ALLTID FRA STRØMFORSYNINGEN FØR DU UTFØRER NOE VEDLIKEHOLDSARBEID**

#### **Bytte lamper.**

Hvis en stor del av røyken er grå eller fargeløs, kan det hende at en eller flere lamper ikke fungerer.

Du kan sjekke etter defekte lamper slik.

1. La flammeeffekten være på, åpne skuffen helt, trekk skuffen helt ut med fliken. (Se fig. 3)
2. Se på lampene på avstand foran peisen og observer hvilken lampe som må skiftes.
3. Sett bryteren 'A' i 'OFF' posisjon, og trekk ut kontakten fra strømmettet.
4. La apparatet stå i 20 minutter for å la lampene kjøle seg ned før de fjernes.
5. Fjern vannbeholderen ved å løfte oppover og plasser i en vask.
6. Fjern bunnpannen som beskrevet i rengjøringsseksjonen.
7. Fjern den defekte lampen ved å løfte forsiktig loddrett opp og løsne tappene fra lampeholderen (se fig. 4 og 5). Bytt ut med en Dimplex Opti-myst, 12V, 45W, Gu5.3 base, 8° strålevinkel, farget lampe. (Kjøp lamper fra leverandøren din)
8. Sett forsiktig de to pinnene i den nye lampen inn i de to hullene i lampeholderen. Skyv fast på plass. (Se fig. 4 og 5).
9. Sett på plass bunnpannen og vannbeholder og lukk skuffen forsiktig.
10. Slå på.

#### **Fylling av vannbeholderen.**

Når vannbeholderen er tom, slås flamme- og røyk-effekten av, og du hører 2 hørbare "pip". Følg disse trinnene for å fylle på:

1. Trykk på bryteren 'A' til (0). (Se fig. 2)
2. Trekk ut skuffen så langt som mulig med fliken. (Se fig. 3)
3. Fjern vannbeholderen ved å løfte oppover og utover.
4. Plasser vannbeholderen i vask og fjern hetten, vri mot urviseren for å åpne. (Se fig. 6)
5. Fyll beholderen med kun **springvann med maksimal hardhet på 10 dH**. Dette er nødvendig for å forlenge levetiden til peisen og delen som lager røyk.

I tilfeller med høy vannhardhet bør vannet filtreres (for eksempel med et Maxtra filter). **Ikke bruk avkalker.**

6. Skru på hetten igjen, **ikke stram for kraftig**.
7. Sett beholderen tilbake i bunnpannen, med beholderlokket pekende nedover og den flate siden av beholderen pekende utover.
8. Trykk på bryter 'B' én gang for å slå på flammeeffekt. (Se delen om manuell kontroll og fig. 2)
9. Trykk på bryteren 'A' til 'ON' (I) stilling. (Se fig. 2)
10. Trykk forsiktig plateskuffen inn så langt som den går.

#### **Rengjøring**

### **ADVARSEL - KOBLE ALLTID FRA STRØMFORSYNINGEN FØR DU RENGJØR PEISEN.**

Vi anbefaler å rengjøre følgende komponenter uke, spesielt i områder med hardt vann:-

Vannbeholder, bunnpanne og pakning, bunnpanelokk, beholderlokk og pakning, luftfilter.

For generell rengjøring bruk en myk, ren støvtørre – bruk aldri slipende rengjøringsmidler. For å fjerne eventuelle oppsamling av støv eller lo skal det myke børstetilbehøret for en støvsuger iblant brukes til å rengjøre utløpsgitteret fra peisens vifte.

#### **Vannbeholder**

1. Fjern vannbeholderen som tidligere beskrevet, sett i vasken og tøm ut vann.
2. Bruk den medfølgende børsten til å forsiktig gni innsiden av dekselet, vær spesielt oppmerksom på gummiringen i ytre sporet og sentergummitetningen.
3. Legg litt oppvaskmiddel i beholderen, sett på igjen hetten og rist godt, skyll ut til alle spor av oppvaskmiddel er borte.
4. Fyll på med springvann med maksimal hardhet på 10°, sett på lokket, ikke overskru.
5. Ikke bruk avkalker når du rengjør apparatet, dette kan forkorte levetiden til røykenheten.

#### **Bunnpanne**

1. Trykk bryteren 'A' til 'OFF' (0) stilling.
2. Trekk forsiktig skuffen ut så langt som mulig. (Se fig. 3)
3. Fjern vannbeholderen ved å løfte oppover.
4. Koble fra den elektriske kontakten, plassert på venstre side av bunnpannen, ved først å løsne de to festeskruene og trekk forsiktig ut kontakten. (Se fig. 8)
5. Løsne den nedre bunnpannens låsepinner ved å vri dem 90°, dette gjør at bunnpannen kan løftes helt ut fra sitt leie. (Se fig. 9)
6. Løft opp bunnpannemontasjen, pass på å holde den rett slik at det ikke søles noen vann. Sett enheten i vasken. (Se fig. 10)
7. Løsne de to øvre bunnpanelåseflikene ved å dreie 90°, og løft deretter av bunnpanelokket. (Se fig. 11)
8. Hell forsiktig, som vist, slik at væsken renner ut av bunnpannen. (Se fig. 12)

9. Legg litt oppvaskmiddel i bunnpannen og ved hjelp av medfølgende pensel, rengjør forsiktig alle overflater inkludert metallplatene og gummipakningen som ligger i den øverste sporede overflaten. **Ikke fjern gummipakningene.** (Se fig. 13 og 14)
10. Etter rengjøring, skyll grundig med rent vann.
11. Rengjøre utløpsoverflaten av bunnpannelokket med pensel og skyll ut grundig med vann. (Se fig. 15 og 16)
12. Gjenta trinnene over for å sette sammen igjen.

#### Luftfilter

1. Trekk forsiktig skuffen ut så langt som mulig. (Se fig. 3)
2. Trykk bryteren 'A' til 'OFF' (0) posisjon (se fig. 2).
3. Fjern beholderen og legg den i vasken med lokket vendt oppover.
4. Skyv forsiktig luftfilterplasholderen oppover. (Se fig. 17)
5. Fjern filterkombinasjonen fra plasholderen.
6. Skyll forsiktig med vann i vasken og tørr med stoffhåndkle før den settes på plass igjen.
7. Bytt filterkombinasjonen, og sørg for at det grove sorte filteret er i kontakt med plasholderen. (Se figur 18)
8. Sett tilbake beholderen.
9. Trykk bryteren 'A' til 'ON' (I) posisjon (se fig. 2).
10. Lukk skuffen helt.

#### Tilleggsinformasjon

##### Resirkulering



For elektriske produkter som selges i EU. Når elektriske produkter kommer til slutten på sin levetid, skal de ikke kastes sammen med husholdningsavfall. Vennligst resirkuler der slike anlegg finnes. Sjekk med din lokale myndigheter eller forhandler for råd om resirkulering i ditt land.

##### Service etter salg

Hvis du trenger ettersalgsservice, vennligst ta kontakt med leverandøren som du kjøpte apparatet av.

## Feilsøking

Symptomer	Årsak	Korrigerende handling
Flammeeffekten starter ikke.	<p>Stikkkontakten er ikke tilkoblet.</p> <p>Bryter A er i "ON" (I) posisjon, men modusbryter B har ikke blitt trykket. (Se fig. 2)</p> <p>Lavt vannnivå.</p> <p>Lavspenningskontakten er ikke riktig tilkoblet. (Se fig. 8)</p>	<p>Kontroller at støpselet er koblet til stikkkontakten på riktig måte.</p> <p>Trykk bryter B en gang for flammeeffekt. (Se fig. 2)</p> <p>Kontroller at vannbeholderen er full og at det er vann i bunnpanneen.</p> <p>Kontroller at kontakten er satt riktig inn. (Se fig. 8)</p>
Flammeeffekten er for lav.	<p>Flameeffekten er satt for lavt.</p> <p>Vannet i bunnpannen kan være for høyt på grunn av at skuffen er åpnet og lukket flere ganger, vannbeholderen er fjernet flere ganger, eller peisen er flyttet på.</p> <p>Metallskive på bunnpannens sokkelen kan være skitten (se figur 13).</p>	<p>Øk flammens nivå ved hjelp av fjernkontrollen. (Se seksjon drift av produktet)</p> <p>Hvis vannstanden i bunnpannen er over 40 mm, bør bunnpannen fjernes og tømmes i vasken.</p> <p>Rengjør metallplaten med den myke børsten som følger med. (Se fig. 13) Se 'Vedlikehold' for en trinnvis prosedyre.</p>
Ubehagelig lukt når enheten brukes.	<p>Skittent eller gammelt vann.</p> <p>Bruk av ufiltrert vann fra springen.</p>	<p>Rengjør enheten som beskrevet under vedlikehold.</p> <p>Bruk kun springvann med maksimal hardhet på 10 dH.</p>
Flammeeffekten har for mye røyk.	<p>Flammeeffektinnstillingen er for høy.</p>	<p>Vri flammeeffekt-kontrollknappen C til høyre til den er på minimum og vri langsomt til venstre, omtrent ¼ omdreining av gangen. Gi flammegeneratoren litt tid til å justere seg før du øker. (Se fig. 2)</p>
Hovedlamper virker ikke, og det er ingen flammer eller røyk.	<p>Vannbeholderen er tom.</p>	<p>Følg instruksjonene under <b>Vedlikehold</b>, 'Fylling av vannbeholder'.</p> <p>Kontroller at støpselet er koblet til stikkkontakten på riktig måte.</p> <p>Bryter 'A' fig. 2 er i 'ON' (I) stilling.</p> <p>Trykk bryteren 'B' fig. 2 til du bare kan høre ett pip for flammeeffekt.</p>

## Wprowadzenie

Prosimy o uważne przeczytanie niniejszej Instrukcji, która ułatwi instalację, użytkowanie i konserwację produktu.

## Ważne informacje dotyczące bezpieczeństwa

Podczas użytkowania urządzeń elektrycznych należy zawsze stosować środki ostrożności, celem zmniejszenia ryzyka pożaru, porażenia lub innych urazów, opisane niżej:

### 1. OSTRZEŻENIE



Nie wolno pozostawiać na urządzeniu materiałów lub odzieży, ani też utrudniać obiegu powietrza wokół urządzenia. Symbol ostrzeżenia na urządzeniu oznacza, że nie wolno go przykrywać.

### 2. SZKODA

W przypadku gdy urządzenie jest uszkodzone, przed przystąpieniem do instalacji i użytkowania, należy skontaktować się z dostawcą.

Jeżeli przewód zasilający jest uszkodzony, powinien zostać wymieniony przez producenta lub zakład serwisowy lub inną osobę wykwalifikowaną, celem wyeliminowania zagrożeń.

### 3. LOKALIZACJA

Nie użytkować poza pomieszczeniami.

Nie wolno używać produktu w kąpielni, pod prysznicem czy na basenie.

Nie pozostawiać urządzenia bezpośrednio pod stałym gniazdkiem czy skrzynką rozdzielczą.

Upewnić się, że meble, firanki, lub inne materiały łatwopalne znajdują się nie bliżej niż 1 metr od urządzenia.

### 4. USTAWIENIE WTYCZKI

Urządzenie należy ustawić w taki sposób, aby zapewnić łatwy dostęp do wtyczki przewodu zasilającego. Przewód zasilający należy trzymać z dala od przedniej części urządzenia.

### 5. WYJMOWANIE WTYCZKI Z GNIAZDA

W przypadku awarii odłączyć urządzenie od gniazda sieciowego.

Odłączyć urządzenie od gniazda sieciowego jeżeli nie będzie używane przez dłuższy czas.

### 6. WŁAŚCICIEL/UŻYTKOWNIK

Urządzenie może być użytkowane przez dzieci w wieku 8 i więcej lat oraz osoby z ograniczeniami fizycznymi, sensorycznymi lub mentalnymi, nie posiadające doświadczenia i wiedzy, pod warunkiem, że robią to pod nadzorem, zostały odpowiednio poinstruowane i rozumieją związane zagrożenia. Produktu nie należy dawać dzieciom do zabawy. Dzieci nie powinny czyścić ani konserwować produktu samodzielnie, bez nadzoru.

Dzieci w wieku poniżej 3 lat powinny przebywać z dala od urządzenia, jeśli nie znajdują się pod stałym nadzorem. Dzieci w wieku od 3 do 8 lat mogą tylko włączać lub wyłączać prawidłowo zamontowane urządzenie, jeśli znajdują się pod opieką lub zostaną poinstruowane w zakresie bezpiecznego korzystania z urządzenia oraz będą świadome związanych z tym zagrożeń. Dzieci w wieku od 3 do 8 lat nie powinny podłączać do gniazdka, regulować, czyścić ani konserwować urządzenia.

### 7. ELEKTRYCZNE

#### OSTRZEŻENIE – URZĄDZENIE MUSI BYĆ UZIEMIONE

Niniejsze urządzenie musi być zasilany wyłącznie prądem zmiennym, a wartość napięcia zasilania musi odpowiadać wartości podanej na urządzeniu. Przed włączeniem urządzenia należy przeczytać zalecenia BHP oraz instrukcję obsługi.

PRZESTROGA: Niektóre części urządzenia mogą się mocno nagrzać, co może spowodować oparzenia. Należy zwrócić szczególną uwagę na dzieci lub osoby wrażliwe przebywające w pobliżu urządzenia.

OSTRZEŻENIE - Nie należy zakrywać urządzenia, aby uniknąć jego przegrzania.

## Informacje ogólne

Ostrożnie rozpakuj grzejnik i zachowaj opakowanie na później, na wypadek konieczności jego przeniesienia lub zwrotu do sprzedawcy. Pilot zdalnego sterowania oraz baterie do niego zostały zapakowane osobno.

Grzejnik wyposażony jest w efekt płomienia, który można włączyć razem z funkcją grzania lub oddzielnie, dzięki czemu można wykorzystać relaksujące działanie płomieni niezależnie od pory roku. Używanie wyłącznie efektu płomienia wiąże się jedynie z niewielkim poborem prądu.

Przed podłączeniem urządzenia sprawdź czy wartość napięcia zasilania jest identyczna z wartością podaną na urządzeniu. Uwaga: w przypadku używania kominka w miejscu o bardzo niskim poziomie hałasu może być słyszalny dźwięk związany z działaniem efektu płomienia. Jest to normalny efekt i nie należy się tym niepokoić.

### Przyłącze prądu:

#### **OSTRZEŻENIE – URZĄDZENIE MUSI BYĆ UZIEMIONE.**

Niniejsze urządzenie musi być zasilany wyłącznie prądem zmiennym, a wartość napięcia zasilania musi odpowiadać wartości podanej na urządzeniu.

Przed włączeniem urządzenia należy przeczytać wszystkie zasady bezpieczeństwa i instrukcje obsługi.

#### **NINIEJSZĄ INSTRUKCJĘ NALEŻY ZACHOWAĆ DO PRZYSZŁEJ KONSULTACJI.**

Elementy z tworzywa nie nadają się do czyszczenia w zmywarce.

**Wysuwaj szufladę tylko wtedy, gdy należy opróżnić zbiornik na wodę, lub wymienić lampę. W przeciwnym razie może to mieć skutki dla poziomu wody i efektu płomienia.**

**W urządzeniu należy używać wyłącznie filtrowaną wodę kranową.**

Upewnić się, że urządzenie spoczywa na stabilnej, płaskiej powierzchni.

Jeśli urządzenie nie będzie używane przez dłużej niż 1 tydzień, należy spuścić wodę ze zbiornika odpływowego i zasobnika wody oraz wysuszyć zbiornik odpływowy.

Po zamontowaniu nigdy nie przenoś urządzenia, ani nie kładź go "na grzbiecie", bez wcześniejszego usunięcia wody ze zbiornika na wodę i zbiornika ociekowego.

Zasobnik wody, zbiornik odpływowy, pokrywa zbiornika, korek zbiornika oraz filtry powietrza muszą być czyszczone co tydzień, szczególnie w przypadku używania twardej wody.

Urządzenia nie wolno pozostawiać włączonym, kiedy lampy nie działają.

Mapy należy regularnie kontrolować, zgodnie z instrukcjami w rozdziałach „Konserwacja” i „Wymiana lamp”.

## Informacje techniczne

Numer modelu: ABN 15 E

Moc grzejna		230 V	240 V	
Nominalna moc grzejna	$P_{\text{Nom}}$	1,8	2,0	kW
Minimalna moc grzejna	$P_{\text{min.}}$	0,9	1,0	kW
Maksymalna ciągła moc grzejna	$P_{\text{maks.}}$	1,8	2,0	kW
Zużycie energii na potrzeby własne				
W trybie spoczynku	$P_{\text{Nom}}$	0,45	0,48	W

z elektroniczną kontrolą temperatury pokojowej i zegarem tygodniowym

## Instrukcja instalacji

**Upewnij się, że wszystkie elementy opakowania zostały usunięte (przeczytaj uważnie wszystkie etykiety ostrzegawcze), zachowaj opakowanie do późniejszego wykorzystania.**

**Zachowaj wszystkie opakowania do późniejszego wykorzystania, np. w przypadku przeprowadzki lub zwrotu urządzenia do sprzedawcy.**

Aby zainstalować urządzenie

Przytrzymaj je za boki i ostrożnie ustaw w położeniu docelowym. Podłącz grzejnik do gniazda zasilania 13 A/240 V. Upewnij się, że kabel zasilający wychodzi z przodu urządzenia, w jego prawym lub lewym rogu, oraz upewnij się, że nie jest on uwięziony pod urządzeniem, co mogłoby spowodować jego uszkodzenie.

Przed włączeniem urządzenia przeczytaj poniższe instrukcje.

### Zakładanie pokrywy szuflady.

W przypadku wystąpienia konieczności wymiany pokrywy szuflady, do stworzenia otoczenia ognia należy użyć odpowiednio ukształtowanego i zwymiarowanego kawałka materiału. Zalecamy wprowadzenie do otworów nowego panela czołowego 4 śrub z nakrętkami M6 i zamocowanie nowego panela w taki sam sposób, w jaki zamocowano obecny panel. Upewnij się, że między kominkiem a podstawą pokrywy szuflady tacy pozostała przerwa o szerokości 10 mm.

Założ ponownie pokrywę szuflady, wykonując poniższe kroki;

1. Otwórz szufladę do końca, unieś i wyjmij zbiornik i zbiornik ociekowy z urządzenia i odłóż je na bok.
2. Wykręć 4 śruby, jak pokazano na Rys. 19, demontując pokrywę szuflady z metalową płytką montażową.
3. Wykręć 4 śruby M6, odłącz pokrywę szuflady od metalowej płytki montażowej.
4. Przy pomocy odpowiednio ukształtowanego i zwymiarowanego kawałka materiału ze śrubami M6 wprowadź na miejsce śruby (używając istniejącego panela jako wzoru) i przykręć nową pokrywę szuflady do metalowej płytki montażowej ze śrubami M4.
5. Założ ponownie pokrywę szuflady i metalową płytkę montażową, wykonując kroki 1 i 2 w odwrotnej kolejności.

**Przed przystąpieniem do używania ręcznych elementów sterujących napełnij zbiornik na wodę (zob. „Konserwacja”, „Napełnianie zbiornika na wodę”).**

OSTRZEŻENIE: NIE ZASTOSOWANIE SIĘ DO TYCH INSTRUKCJI MOŻE SKUTKOWAĆ URAZAMI CIAŁA I/LUB USZKODZENIEM URZĄDZENIA.

### Elementy sterowania ręcznego

Ręczne elementy sterujące Opti-myst są umieszczone na podstawie urządzenia.

(Układ elementów sterowania ręcznego można znaleźć na Rys. 2)

Przełącznik A:- Steruje zasilaniem elektrycznym grzejnika.

Uwaga: Aby funkcja symulacji płomieni zadziałała, z grzaniem lub bez, przełącznik musi być ustawiony w położeniu „ON” (I).

Przełącznik 'B':- Wciśnij  wciśnij przycisk jednokrotnie. Czynność zostanie potwierdzona słyszalnym sygnałem akustycznym.

Chociaż oświetlenie główne włącza się natychmiastowo, uruchomienie efektu płomieni może potrwać nawet do 45 s.

Wciśnij  by przełączyć grzejnik w tryb oczekiwania. Czynność zostanie potwierdzona słyszalnym sygnałem akustycznym.

### Pilot zdalnego sterowania

Pilot zdalnego sterowania został zapakowany wraz z 2 bateriami AA w torebce. Zdjąć pokrywę pojemnika na baterię z tylnej ścianki pilota, włożyć baterie zgodnie z polaryzacją.

Pilot zdalnego sterowania został już fabrycznie sparowany z urządzeniem. W mało prawdopodobnym przypadku odłączenia pilota zdalnego sterowania od urządzenia lub uzyskania odrębnego pilota zdalnego sterowania należy wykonać proces parowania:

1. Po podłączeniu grzejnika do gniazda zasilania przestawić przełącznik A do położenia ON (I). Zostanie wyemitowany sygnał potwierdzenia.
2. Nacisnąć i przytrzymać przycisk 6 aż do wyświetlenia komunikatu PAIR na wyświetlaczu.
3. Zbliżyć pilot zdalnego sterowania do produktu w miejscu zamontowania odbiornika . Patrz rys. 3.
4. Produkt zacznie emitować sygnał dźwiękowy i błyskać.
5. Nacisnąć przycisk 6, aby zakończyć proces parowania. Produkt przejdzie do trybu gotowości.

### Włączanie urządzenia.

Aby aktywować pilot zdalnego sterowania wciśnij i przytrzymaj przycisk ENTER przez 3 sekundy. Wyświetlacz będzie pokazywał napis FIRE (ogień) a dioda ON (WŁ) będzie migać. Aby włączyć urządzenie wciśnij przycisk ENTER. Aby wyłączyć urządzenie wciśnij przycisk MENU - napis FIRE zacznie migać, wciśnij dwukrotnie przycisk ENTER.

### Zob. Ustawienia płomienia

Pop aktywowaniu pilota zdalnego sterowania, wciśnij przycisk jednokrotnie. Wyświetlacz będzie pokazywał migający napis FIRE (ogień). Prasa ENTER Bieżące ustawienie płomienia będzie wyświetlane jako F1-F6. Aby wyregulować ustawienie wciskaj przyciski UP (DO GÓRY) i DOWN (DO DOŁU). Po wybraniu ustawienia płomienia dwukrotnie wciśnij przycisk BACK (wstecz) celem wyjścia z menu i powrotu do ekranu startowego.

### Włączanie ogrzewania

Po aktywowaniu pilota wciśnij jednokrotnie przycisk MENU. Wyświetlacz będzie pokazywał migający napis FIRE (ogień). Wciśnij jednokrotnie przycisk ADV, napis HEAT (GRZANIE) zacznie migać. Wcisnąć ENTER Bieżące ustawienie ogrzewania będzie wyświetlane jako OFF LO HI (WŁ NIS WYS). Aby wyregulować ustawienie wciskaj przyciski UP (DO GÓRY) i DOWN (DO DOŁU). Po wybraniu ustawienia płomienia, wciśnij przycisk ENTER.

### Konfigurowanie termostatu

Wartość temperatury pokazywana na wyświetlaczu to nastawa temperatury pokojowej. Jest to temperatura, którą grzejnik będzie utrzymywać w czasie cyklu grania. Jeżeli temperatura otoczenia jest większa od tej temperatury, grzejnik nie zadziała. Grzejnik ustawiony jest fabrycznie na temperaturę 15 °C, co jest typową wartością komfortowej temperatury pokojowej. Jeżeli chcesz ustawić inną temperaturę pokojową, wciśnij przycisk „do góry” lub „do dołu” na ekranie startowym, do czasu aż wyświetlacz pokaże żądaną wartość temperatury.

### Wyłącznik termiczny

W grzejnik wentylatorowy wbudowany został bezpiecznik termiczny, celem zapobieżenia jego uszkodzeniu na skutek przegrzania. Może do tego dojść wtedy, gdy wylot ciepła jest zablokowany. W przypadku zadziałania bezpiecznika, odłącz grzejnika od gniazda sieciowego i podłącz ponownie po upływie ok. 10 minut. Przed ponownym włączeniem grzejnika usuń przeszkody zasłaniające wylot ciepłego powietrza i kontynuuj procedurę uruchamiania grzejnika.

**PRZESTROGA:** Aby uniknąć niebezpieczeństwa związanego z przypadkowym wyzerowaniem termowyłłącznika, urządzenia nie można zasilać z wykorzystaniem zewnętrznego urządzenia przełączającego, takiego jak wyłącznik czasowy (timer), ani nie można podłączać go do obwodu zasilania, który jest regularnie włączany i wyłączany przez dostawcę energii.

### Ustawianie daty i godziny

Ustawienie daty i godziny w grzejniku;

1. Wciśnij przycisk Menu.
2. Wciśnij 4 razy przycisk ^
3. Kiedy ikona Date & Time (Data i godzina) zacznie migać wciśnij przycisk „Enter”
4. Wciśnij przycisk „Enter” aby ustawić czas
5. Wciskając przyciski v i ^ ustaw Hour (Godzina) i wciśnij „Enter”
6. Wciskając przyciski v and ^ ustaw Minutes (Minuty), wciśnij „Enter” aby potwierdzić
7. Wciskając przyciski v i ^ ustaw Day (Dzień) i wciśnij „Enter”
8. Wciskając przyciski v i ^ ustaw Month (miesiąc) i wciśnij „Enter”
9. Wciskając przyciski v i ^ ustaw Year (Rok), wciśnij „Enter” aby potwierdzić

**PRZESTROGA:** Aby uniknąć niebezpieczeństwa związanego z przypadkowym wyzerowaniem termowyłłącznika, urządzenia nie można zasilać z wykorzystaniem zewnętrznego urządzenia przełączającego, takiego jak wyłącznik czasowy (timer), ani nie można podłączać go do obwodu zasilania, który jest regularnie włączany i wyłączany przez dostawcę energii.

### Ustawianie daty i godziny

Ustawienie daty i godziny w grzejniku;

1. Wciśnij przycisk Menu.
2. Wciśnij 4 razy przycisk ^
3. Kiedy ikona Date & Time (Data i godzina) zacznie migać wciśnij przycisk „Enter”
4. Wciśnij przycisk „Enter” aby ustawić czas
5. Wciskając przyciski v i ^ ustaw Hour (Godzina) i wciśnij „Enter”
6. Wciskając przyciski v and ^ ustaw Minutes (Minuty), wciśnij „Enter” aby potwierdzić
7. Wciskając przyciski v i ^ ustaw Day (Dzień) i wciśnij „Enter”
8. Wciskając przyciski v i ^ ustaw Month (miesiąc) i wciśnij „Enter”
9. Wciskając przyciski v i ^ ustaw Year (Rok), wciśnij „Enter” aby potwierdzić

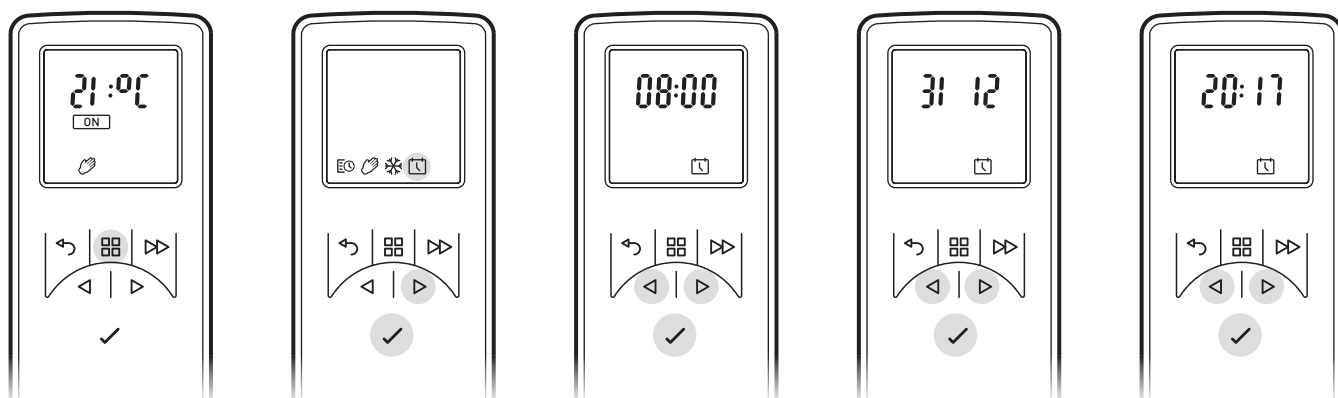

### Tryby pracy zdalnej

**Zegar użytkownika:** Oferuje użytkownikowi niezrównaną elastyczność. Dostępne są cztery szczeliny czasowe w ciągu dnia, które można dostosować do każdego dnia tygodnia. Instrukcje regulowania trybów zegara i zmieniania fabrycznych ustawień czasu i temperatury zamieszczono w rozdziale „Regulowanie trybów pracy zegara”.

**Tryb sterowania ręcznego:** Tryb ten realizuje podgrzewanie pomieszczenia do temperatury, która została ustawiona na pilocie zdalnego sterowania.

**Ochrona przez mrozem** Tryb ten będzie utrzymywać temperaturę pokojową 7 °C. Tryb ten powinien być wykorzystywany do ochrony urządzenia przed zamrożeniem, tak jak to wskazuje ikona mrozu.

### Wybieranie i ustawianie trybu pracy

**Zegar użytkownika (User Timer)** - Służy do przeprogramowania fabrycznych trybów pracy zegara:

1. Wciśnij przycisk Menu
2. Wciśnij jednokrotnie przycisk ^ zgodnie z harmonogram Ikona zacznie migać. Wciśnij Enter

3. Dwukrotnie wciśnij  $\wedge$  a następnie wciśnij Enter  
 \*Dni robocze są teraz wyświetlane w górnej części ekranu\*  
 Dzień 1 = poniedziałek  
 Dzień 2 = wtorek  
 Dzień 3 = środa  
 Dzień 4 = czwartek  
 Dzień 5 = piątek  
 Dzień 6 = sobota  
 Dzień 7 = niedziela
4. Wciśnij Enter aby zmodyfikować dzień 1 (Modify Day 1) lub wciśnij  $\wedge$  aby przejść do żądanego dnia po czym wciśnij Enter aby wybrać ten dzień
5. Na ekranie wyświetlony zostanie napis P1
6. Wciśnij Enter aby wybrać P1, przejść do P2, P3 lub P4, wciśnij  $\wedge$  aby wybrać ten program
7. Zapali się dioda ON (WŁ), wciśnij Enter aby ustawić czas
8. Wciśnij v lub  $\wedge$  aby ustawić Hour (Godziny), wciśnij „Enter” aby potwierdzić
9. Wciśnij v lub  $\wedge$  aby ustawić Minute (Minuty), wciśnij „Enter” aby potwierdzić
10. Wciśnij v lub  $\wedge$  aby wyregulować ustawienie temperatury, wciśnij „Enter” aby potwierdzić
11. Wciśnij v lub  $\wedge$  aby ustawić Hour (Godziny), wciśnij „Enter” aby potwierdzić
12. Wciśnij v lub  $\wedge$  aby ustawić Minute (Minuty), wciśnij „Enter” aby potwierdzić

Wciśnij Enter aby zmodyfikować Program P2, wykonaj kroki 5 do 12, wciśnij  $\wedge$  aby przejść do Programu P3

Wciśnij Enter aby zmodyfikować Program P3, wykonaj kroki 5 do 12, wciśnij  $\wedge$  aby przejść do Programu P4

Wciśnij Enter aby zmodyfikować Program P4, wykonaj kroki 5 do 12

Aby skopiować nowowprowadzone programy grzania P1 do P4 do innych dni, wciśnij przycisk Enter.

Na ekranie wyświetlony zostanie napis Kopia

Aby skopiować ustawienia do następnego dnia, wciśnij przycisk  $\wedge$ . Aby odznaczyć kolejny dzień, wciśnij Przycisk „Enter”.

Wybrane dni tygodnia zostaną wyświetlone w górnej części ekranu. Dni odznaczone nie będą już widoczne (zob. Schematy).

Wciśnij „Enter” aby potwierdzić, podświetlenie zamiga i wróci do ekranu startowego.

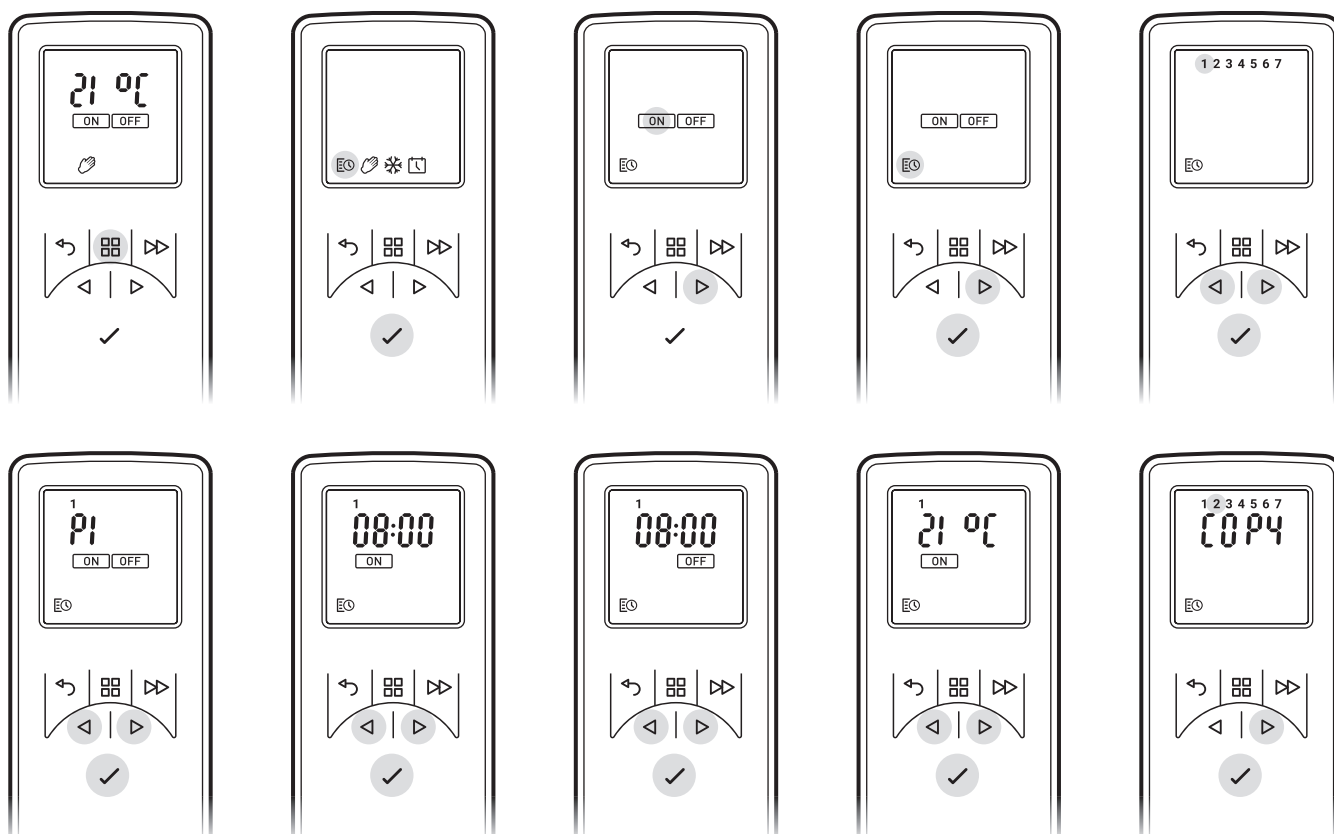



Tryb sterowania ręcznego - Aby wybrać tryb ogrzewania ciągłego. Tryb ten ignoruje zegar użytkownika (User Timer) i utrzymuje wyświetlaną temperaturę.

- Wciśnij przycisk Menu
- Wciśnij trzykrotnie przycisk ^ celem podświetlenia ikony dłoni
- Wciśnij „Enter” aby potwierdzić
- Ustaw żadaną wartość temperatury używając przycisków v i ^

Ochrona przed zamarzaniem - Tryb ochrony przed zamarzaniem utrzymuje temperaturę 7 °C przez okres 24 godzin. Tryb ten powinien być wykorzystywany do ochrony urządzenia przed zamarznięciem, tak jak to wskazuje ikona mrozu.

- Wciśnij przycisk Menu
- Wciśnij trzykrotnie przycisk ^ celem podświetlenia ikony płatka śniegu
- Wciśnij „Enter” aby potwierdzić
- Wciśnij v lub ^ aby wyjść z tego trybu i przejść do tryb sterowania ręcznego.

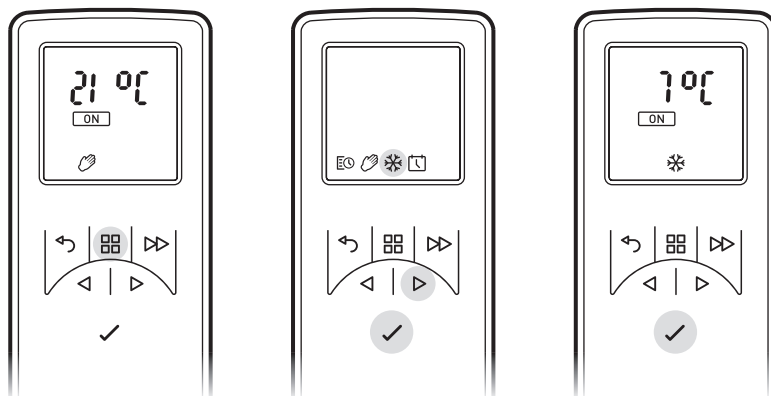

### Uzyskiwanie żadanego efektu płomienia

1. Wciśnij przycisk MENU na pilocie zdalnego sterowani, wyświetlacz pokaże migający napis FIRE (ogień), po czym wciśnij przycisk ENTER. Wyświetlone zostanie bieżące ustawienie. Wciśnij ^ lub v celem przełączenia się między F1 a F6. F1 to ustawienie najniższe, a F6 to ustawienie najwyższe.
2. Zasadniczo, płomienie wyglądają bardziej realistycznie wtedy, gdy poziom jasności płomieni jest mniejszy.
3. Pozostaw generator płomienia na chwilę, do czasu aż zareaguje na wprowadzone zmiany.
4. O ustawieniu niższego poziomu grzejnik będzie zużywał mniej wody na efekt dymu.
5. Nie przechylaj ani nie przenoś grzejnika kiedy w zbiorniku wody lub w zbiorniku ociekowym znajduje się woda.
6. Upewnij się, że grzejnika został ustawiony na poziomej podłodze.

### Dostosowanie wyświetlacza

Maksymalna wartość nastawy temperatury dla produktu wynosi 32 °C Możesz obniżyć tę wartość Możesz także zmienić °C na °F

1. Wciśnij przycisk Menu.
2. Wciśnij dwukrotnie przycisk ADV - napis SP zacznie migać.
3. Wciśnij „Enter” aby potwierdzić.
4. Wciśnij v lub ^ aby wybrać pomiędzy °C i °F.
5. Wciśnij „Enter” aby potwierdzić.
6. Wciśnij v lub ^ aby wybrać maksymalną wartość nastawy temperatury.
7. Wciśnij „Enter” aby potwierdzić.
8. Aby powrócić do ekranu startowego, wciśnij trzykrotnie przycisk BACK (WSTECZ).

### Adaptive Start (Uruchomienie opóźnione)

Wbudowane układy elektroniczne urządzenia wyposażone zostały w funkcję uczenia się, w zakresie jak długo należy ogrzewać pokój aby uzyskać ustawioną temperaturę pokojową. Po nauczeniu się, jak szybko można nagrzać pomieszczenie, urządzenie może włączyć się z odpowiednim wyprzedzeniem, celem nagrzania pomieszczenia do komfortowej temperatury w odpowiednim czasie. Jeżeli, przykładowo, wstajesz o godzinie 7.00, musi zgadywać kiedy włączyć grzejnik aby nagrzał pokój w odpowiednim czasie. W zależności od temperatury na zewnątrz, może to oznaczać, że po wyjściu z łóżka w sypialni wciąż jest zimno lub że grzejnik zdążył już ogrzać pokój. Uruchomienie opóźnione oznacza, że po wybraniu wartości 21° grzejnik włączy się o godzinie 7.00, dokładnie wtedy, kiedy musi, celem spełnienia tego wymagania, pracując przez krótkie okresy podczas łagodnej pogody, gwarantując przyjemną temperaturę pomieszczenia w zimie.

Funkcja Adaptive Start (Uruchomienie opóźnione) włączana jest automatycznie wtedy, gdy używany jest tryb zegara (Timer Mode).

- 1 Ekran wyświetlacza
- 2 Przycisk „Wstecz”
- 3 Przycisk „Menu”
- 4 Przycisk „Dalej”
- 5 Przyciski strzałek do góry i do dołu
- 6 Przycisk „Enter”

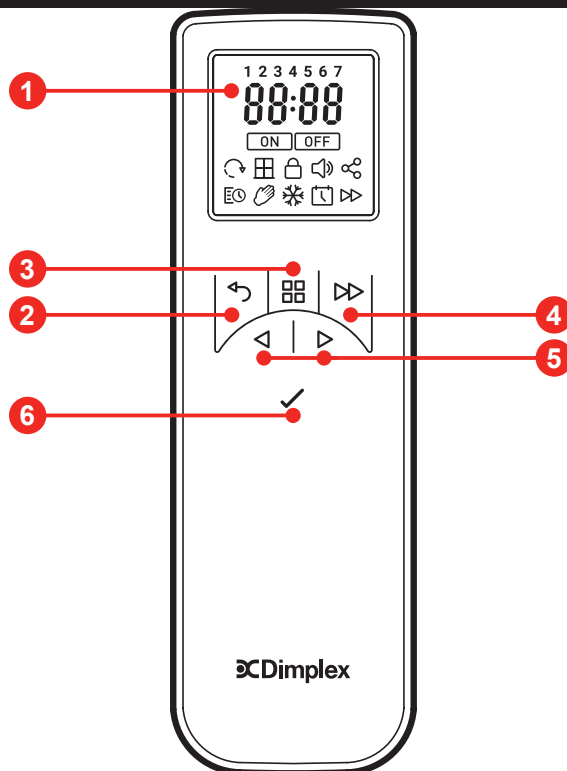

## Konserwacja

**OSTRZEŻENIE: PRZED PODJĘCIEM JAKICHKOLWIEK PRAC KONSERWACYJNYCH NALEŻY ODŁĄCZYĆ URZĄDZENIE OD ZASILANIA.**

### Wymiana lamp

Pojawienie się dużej ilości dymu, szarego lub bezbarwnego, oznacza uszkodzenie jednej lub kilku lamp. Możesz sprawdzić lampę, w poniższy sposób.

1. Pozostawiając włączony efekt płomienia, otwórz do końca szufladę, ostrożnie, trzymając ją za występ. (zob. Rys. 3)
2. Sprawdź, obserwując z pewnej odległości, które lampy wymagają wymiany.
3. Ustaw przełącznik „A” w położeniu OFF (WYŁ) i wyjmij wtyczkę z gniazda zasilania.
4. Przed przystąpieniem do demontażu lamp, pozostaw urządzenie na 20 minut, tak aby lampy się ochłodziły.
5. Wymontuj zbiornik na wodę podnosząc go do góry i umieść go w zlewie.
6. Wymontuj zbiornik ociekowy, zgodnie z opisem w sekcji Czyszczenie.
7. Wymontuj wadliwą lampę, ostrożnie ją unosząc i wyjmując jej wtyki z osady lampy (zob. Rys. 4 i 5) Wymień na barwną lampę Dimplex Opti-myst, 12 V, 45W z trzonem Gu5.3, kąt wiązki 8°. (Do kupienia u twojego sprzedawcy)
8. Ostrożnie włóż dwa styki nowej lampy w otwory osady lampy. Wciśnij lampę mocno na jej miejsce. (zob. Rys. 4 i 5)
9. Ponownie włóż zbiornik wody oraz zbiornik ociekowy i ostrożnie zamknij szufladę.
10. Włącz.

### Napełnianie zbiornika na wodę.

Po opróżnieniu zbiornika i zatrzymaniu efektu płomienia i dymu, usłyszysz 2 sygnały akustyczne. Aby uzupełnić poziom wody wykonaj następujące kroki:

1. Ustaw przełącznik „A” w położenie **(0)**. (zob. Rys. 2)
2. Wyciągnij szufladę do końca, ciągnąc za występ. (zob. Rys. 3)
3. Wymontuj zbiornik na wodę podnosząc go do góry i na zewnątrz.
4. Umieść zbiornik na wodę w zlewie, odkręć nakrętkę kręcąc w lewo. (zob. Rys. 6)
5. Napełnić zbiornik **tylko wodą kranową o twardości maksymalnej 10 dH**. Jest to niezbędne do przedłużenia żywotności urządzenia generującego efekt płomienia i dymu.  
W przypadku korzystania z wody o większej twardości, wodę należy przefiltrować (np. przy pomocy filtra Maxtra). **Nie używać środków odkamieniających.**
6. Nakręć z powrotem zakrętkę, **nie dokręcając jej zbyt mocno**.
7. Zamontuj zbiornik ponownie w układzie ociekowym, nakrętką w dół i płaską stroną do góry
8. Aby włączyć efekt płomienia, wciśnij jednokrotnie Przełącznik 'B'. (Zob. sekcję dotyczącą sterowania ręcznego oraz Rys. 2).
9. Ustaw przełącznik „A” w położenie ON (WŁ) (I). (zob. Rys. 2)
10. Następnie wsuń szufladę z powrotem, do końca.

### Czyszczenie.

#### **OSTRZEŻENIE - PRZED ROZPOCZĘCIEM CZYSZCZENIA NALEŻY ZAWSZE ODŁĄCZYĆ URZĄDZENIE OD ZASILANIA.**

Zaleca się czyszczenie następujących części co 1 tydzień, szczególnie w przypadku używania twardej wody:

Zbiornik na wodę, zbiornik ociekowy, zakrętka i uszczelka zbiornika, filtr powietrza.

Do czyszczenia należy używać miękkiej ściereczki – nigdy nie stosować ściernych środków czyszczących. Aby usunąć kurz i zanieczyszczenia z kratki wylotowej wentylatora grzejnika, od czasu do czasu należy oczyścić ją odkurzaczem z założoną końcówką w postaci miękkiej szczotki.

### Zbiornik na wodę

1. Zdemontuj zbiornik na wodę, w sposób opisany wcześniej, włóż go do zlewu i opróżnij z wody.
2. Przy pomocy dołączonej szczotki oczyść ostrożnie wewnętrzne powierzchnie zakrętki, zwracając szczególną uwagę na pierścień gumowy w rowku zewnętrznym oraz centralną uszczelkę gumową.
3. Wlej do zbiornika niewielką ilość płynu do mycia, ponownie załóż zakrętkę i potrząśnij, płukaj do czasu usunięcia całego płynu.
4. Napełnić zbiornik tylko wodą kranową o twardości maksymalnej 10°, nałożyć zakrętkę, nie dokręcając jej zbyt mocno.
5. Nie używać środków odkamieniających do czyszczenia urządzenia, ponieważ może to skutkować zmniejszeniem żywotności zespołu generującego dym.

### Zbiornik ociekowy

1. Ustaw przełącznik „A” w położenie **(0) OFF (WYŁ)**.
2. Ostrożnie wyciągnij szufladę, do końca. (zob. Rys. 3)
3. Wymontuj zbiornik na wodę podnosząc go do góry.
4. Odłącz złącze elektrycznego lewej stronie systemu ociekowego, poluzowując śruby mocujące i ostrożnie wysuwając złącze. (zob. Rys. 8)
5. Zwolnij dolne zatrzaski blokujące zbiornika ociekowego, obracając je o 90°, co umożliwi całkowite wyjęcie zbiornika ociekowego z jego miejsca w urządzeniu. (zob. Rys. 9)
6. Ostrożnie unieś zbiornik ociekowy, tak aby nie wylać znajdującej się w nim wody. Ustaw zespół w zlewie. (zob. Rys. 10)
7. Zwolnij dwa górne zatrzaski blokujące zbiornik ociekowy, obracając je o 90°, a następnie unieś zbiornik. (zob. Rys. 11)
8. Ostrożnie przechyl zbiornik ociekowy, celem opróżnienia go z cieczy. (zob. Rys. 12)
9. Wlej niewielką ilość płynu do mycia do zbiornika ociekowego, ostrożnie wyczyść wszystkie powierzchnie, łącznie z tarczą metalową i uszczelką gumową, zlokalizowaną w rowku górnym. **Nie wyjmuj uszczelki gumowych.** (zob. Rys. 13 i 14)
10. Po oczyszczeniu, starannie opłukać zbiornik ociekowy czystą wodą.
11. Wyczyść pokrywę zbiornika ociekowego przy pomocy pędzla i opłukaj dokładnie wodą. (Zob. Rys. 15 i 16)
12. Zmontuj urządzenie ponownie, wykonując powyższe czynności w odwrotnej kolejności.

### Filtr powietrza.

1. Ostrożnie wyciągnij szufladę, do końca. (zob. Rys. 3)
2. Ustaw przełącznik „A” w położenie OFF (WYŁ) **(0)** (zob. Rys. 2).
3. Wymontuj zbiornik, umieść go w zlewie, nakrętką do góry.
4. Ostrożnie wysuń do góry plastikową osłonę filtra powietrza. (zob. Rys. 17)
5. Wyjmij zespół filtra z jego obudowy.
6. Przed zwrotem ostrożnie opłukaj wodą w zlewie i osusz ręcznikiem materiałowym.
7. Zamontuj ponownie zespół filtra, upewniwszy się, że czarny filtr zgrubny dotyka plastikowej obejmy. (zob. Rys. 18)
8. Włóż ponownie zbiornik.
9. Ustaw przełącznik „A” w położenie ON (WŁ) (I) (zob. Rys. 2).
10. Ostrożnie zamknij szufladę.

## Dodatkowe informacje

### Recykling.

 Dotyczy urządzeń elektrycznych sprzedawanych na terenie Unii Europejskiej. Po zakończeniu eksploatacji urządzeń elektrycznych nie wolno wyrzucać ich wraz z odpadami domowymi. W miarę możliwości prosimy o przekazanie do recyklingu. Aby uzyskać więcej informacji na temat możliwości utylizacji, należy skontaktować się z lokalnymi władzami lub sprzedawcą urządzenia.

### Usługi posprzedażne.

Jeżeli potrzebujesz obsługi posprzedażnej, skontaktuj się z dostawcą od którego kupiłeś urządzenie.

## Rozwiązywanie problemów

Objaw	Przyczyna	Przeciwdziałanie
Nie można uruchomić efektu płomienia.	<p>Wtyczka zasilania nie jest podłączona do gniazda.</p> <p>Przełącznik „A” ustawiony jest w położeniu ON (WŁ) (I), ale Przełącznik B trybu nie został wciśnięty. (zob. Rys. 2)</p> <p>Niski poziom wody w zbiorniku.</p> <p>Przyłącze niskiego napięcia nie zostało prawidłowo podłączone. (zob. Rys. 8)</p>	<p>Sprawdź, czy wtyczka jest prawidłowo podłączona do gniazda zasilania.</p> <p>Aby włączyć efekt płomienia, wciśnij jednokrotnie Przełącznik B. (zob. Rys. 2)</p> <p>Sprawdź, czy zbiornik na wodę i zbiornik ociekowy są pełne.</p> <p>Sprawdź, czy przyłącze zostało podłączone prawidłowo. (zob. Rys. 8)</p>
Efekt płomienia jest zbyt mały.	<p>Efekt płomienia jest ustawiony na zbyt mały.</p> <p>Wielokrotne otwieranie i zamykanie szuflady, wielokrotne wyjmowanie zbiornika na wodę lub przesuwanie urządzenia może skutkować zbyt wysokim poziomem wody w w zbiorniku ociekowym.</p> <p>Metalowa tarcza w dnie zbiornika ociekowego może być zabrudzona (zob. Rys. 13)</p>	<p>Zwiększ poziom jasności płomienia przy pomocy pilota zdalnego sterowania. (Zob. rozdział Obsługa produktu)</p> <p>Jeżeli poziom wody w zbiorniku ociekowym przekracza 40 mm, zbiornik ociekowy należy wyjąć i opróżnić do zlewu.</p> <p>Wyczyścić tarczę metalową przy pomocy dołączonego miękkiego pędzla. (Zob. Rys. 13) Procedurę opisano, krok po kroku, w rozdziale „Konserwacja”.</p>
Nieprzyjemny zapach w czasie używania urządzenia.	<p>Woda jest zabrudzona lub stęchła.</p> <p>Użycie niefiltrowanej wody kranowej.</p>	<p>Wyczyść urządzenie zgodnie z opisem w sekcji Konserwacja.</p> <p>Użyć tylko woda kranową o twardości maksymalnej 10 dH.</p>
Efekt płomienia emituje zbyt dużo dymu.	<p>Ustawienie efektu płomienia jest zbyt duże.</p>	<p>Pokręć gałką regulacji efektu płomienia C w prawo, do wartości minimalnej, po czym powoli obróć ją w lewo, ok. ¼ obrotu na raz. Przed zwiększeniem płomienia poczekaj chwilę, aż generator będzie gotowy do pracy. (zob. Rys. 2)</p>
Lampy główne nie działają, brak efektu ognia lub dymu.	<p>Brak wody w zbiorniku.</p>	<p>Wykonaj instrukcje opisane w rozdziale <b>Konserwacja</b>, „Napelnianie zbiornika na wodę”.</p> <p>Sprawdź, czy wtyczka jest prawidłowo podłączona do gniazda zasilania.</p> <p>Przełącznik „A” na Rys. 2 ustawiony jest w położeniu ON (WŁ) (I).</p> <p>Aby uzyskać efekt płomienia, wciśnij przełącznik „B” na Rys. 2, aż usłyszysz pojedynczy sygnał akustyczny.</p>

## Introdução

Por favor leia este guia informativo para que possa com segurança instalar, usar e manter o seu produto.

## Conselho de segurança importante

Ao usar aparelhos eléctricos, as precauções básicas devem ser seguidas para reduzir o risco de incêndio, choque eléctrico e lesões a pessoas, incluindo os seguintes:

### 1. AVISO



Não coloque materiais ou tecidos encima, ou obstruindo a circulação de ar em volta do aparelho. O aparelho tem o símbolo de Aviso indicando que não deve ser coberto.

### 2. DANOS

Se o aparelho estiver danificado, verifique com o fornecedor antes da instalação e funcionamento. Se o cabo de alimentação estiver danificado, deve ser substituído pelo fabricante ou agente de assistência ou pessoa qualificada para evitar um perigo.

### 3. LOCALIZAÇÃO

Não utilize no exterior.

Não utilize no arredor imediato de uma banheira, chuveiro ou piscina.

Não coloque o fogo imediatamente por debaixo de uma tomada fixa ou caixa de conexão.

Assegure que mobília, cortinas ou outros materiais combustíveis não estão posicionados a menos de um metro do aparelho.

### 4. POSICIONAMENTO DA FICHA

O aparelho deve ser posicionado de forma que a ficha fique acessível.

Mantenha o cabo de alimentação afastado da parte frontal do aparelho.

### 5. DESLIGANDO

Em caso de uma falha desligue o aparelho.

Desligue o aparelho quando não necessário por períodos longos.

### 6. PROPRIETÁRIO/USUÁRIO

Este aparelho pode ser utilizado por crianças com idade igual ou superior a 8 anos e pessoas com capacidades físicas, sensoriais ou mentais reduzidas ou com falta de experiência e conhecimentos se tiverem recebido supervisão ou instruções sobre a utilização do aparelho de forma segura e compreenderem os perigos envolvidos. As crianças não devem brincar com o aparelho. A limpeza e manutenção de uso não devem ser feitas por crianças sem supervisão.

Crianças com menos de 3 anos devem ser mantidas afastadas, a menos que sejam continuamente supervisionadas. As crianças com idades compreendidas entre os 3 anos e com menos de 8 anos só devem ligar/desligar o aparelho desde que este tenha sido colocado ou instalado na sua posição normal de funcionamento prevista e tenham recebido supervisão ou instruções relativas à utilização do aparelho de forma segura e compreendam os riscos envolvidos. As crianças com idades compreendidas entre os 3 anos e os 8 anos não devem ligar a ficha, regular e limpar o aparelho ou executar manutenção de uso.

### 7. ELECTRICIDADE

#### AVISO - ESTE APARELHO DEVE SER COLOCADO COM TERRA

Este aparelho deve ser utilizado somente com alimentação AC ~ e a tensão marcada no aparelho deve corresponder à tensão de alimentação. Antes de ligar, leia as advertências de segurança e as instruções de funcionamento.

CUIDADO - Algumas partes deste produto podem ficar muito quentes e causar queimaduras.

Atenção particular

deve ser tomada aonde crianças e pessoas vulneráveis estão presentes.

AVISO - Para evitar sobreaquecimento, não cubra o aparelho

## Informação geral

Desembale o aquecedor cuidadosamente e guarde a embalagem para possível futuro uso, no caso de se mudar ou devolver o aquecedor ao seu fornecedor. O Remoto Controle e as pilhas estão empacotadas separadamente na caixa. O aquecedor incorpora um efeito de chama, que pode ser usado com ou sem aquecimento, de modo a que o efeito reconfortante possa ser apreciado em qualquer época do ano. Usar o efeito da chama por si só requer pouca electricidade.

Antes de ligar o aquecedor verifique se a tensão de alimentação é a mesma indicada no aquecedor.

Por favor note: Quando usado em um ambiente em que o barulho de fundo +e muito baixo, pode se ouvir um barulho que esta relacionado a operação do efeito de chama. Tal é normal e não deve ser motivo de preocupação.

### Ligação eléctrica.

#### AVISO - ESTE APARELHO DEVE TER TERRA.

Este aquecedor deve ser utilizado somente com alimentação AC ~ e a tensão marcada no aquecedor deve corresponder à tensão de alimentação.

Antes de ligar, leia as advertências de segurança e as instruções de funcionamento.

#### POR FAVOR RETENHA ESTE GUIA DE USUÁRIO PARA REFERENCIA FUTURA

**Não coloque componentes de plástico dentro do lava loiça.**

**Somente retire a gaveta quando o tanque de água deve ser enchido ou uma lâmpada precisa ser mudada se não pode sem querer alterar o nível de água e a operação do efeito de chama.**

**Somente use água de torneira filtrada neste aparelho.**

**Sempre assegure-se que o aquecedor esteja colocado em um chão plano.**

**Se pretender não usar o aparelho durante mais de semana, drene a água do reservatório e do depósito da água e seque o reservatório.**

**Assim que instalado, nunca movimente este aquecedor ou deite de costas, sem esvaziar a água do reservatório e do tanque de água.**

**O depósito de água, reservatório, a tampa do reservatório, tampa do depósito e os filtros de ar devem ser limpos uma vez a cada semana, particularmente em áreas de água dura.**

**As aquecedor aparelho nunca deve ser operado se as lâmpadas não estão a funcionar.**

**As lâmpadas devem ser regularmente inspeccionadas conforme descrito sob 'Manutenção' e 'Mudar as lâmpadas'.**

## Informações técnicas

### N.º Modelo: ABN 15 E

Saída de calor		230V	240V	
Nominal Heat Output	$P_{Nom}$	1,8	2,0	kW
Saída Máxima de Calor	$P_{min}$	0,9	1,0	kW
Saída Máxima de Calor Contínuo	$P_{max}$	1,8	2,0	kW
Consumo Auxiliar de Electricidade				
No modo Espera	$P_{Nom}$	0,45	0,48	W

controle automático de temperatura do quarto e cronómetro semanal

## Instruções de instalação

**Assegure-se que todos os itens de empacotamento sejam removidas (leia todos avisos cuidadosamente).**

**Mantenha as componentes de empacotamento para possível futuro uso, caso se mudar ou se devolver o aparelho ao seu fornecedor.**

Para instalar o aparelho;

Segure o aquecedor pelos lados e coloque-o cuidadosamente na devida posição. Ligue o aquecedor a uma tomada com voltagem 13amp/240. Certifique-se de que o cabo de alimentação sai na parte de trás do aquecedor, à direita ou à esquerda para se adequar à localização da tomada e que não fica preso por debaixo do aquecedor, dado que poderá ficar danificado. Antes de ligar o aparelho, por favor leia as seguintes instruções.

### Substituição da cobertura da gaveta.

Se a tampa da gaveta deve ser substituída, por favor use um pedaço de material com forma e tamanho adequado para criar um ambiente de fogo. Nós aconselhamos a usar entradas de parafusos 4 x M6 no novo painel frontal e afixar da mesma forma que o painel actual. Assegure que exista um espaço que seja de 10mm entre a terra do aquecedor e a base da cobertura da gaveta. Substitua a cobertura da gaveta usando as seguintes etapas;

1. Abra por completo a gaveta, levante o tanque e o reservatório do aparelho e cuidadosamente coloque de lado.
2. Retire os 4 parafusos conforme demonstrado na Fig. 19 removendo a cobertura da gaveta e a placa de metal.
3. Retire os 4 parafusos M6 libertando a cobertura da gaveta da placa de metal.
4. Usando a peça de material de tamanho adequado e com as inserções de porca M6 no lugar (use o painel actual como guia), aperte a nova tampa da gaveta para a placa de montagem metálica com os parafusos M4.
5. Volte a colocar a tampa da gaveta e a chapa metálica de montagem revertendo os passos 1 e 2.

**Antes de usar os controles manuais primeiro encha o tanque de água (Veja 'Manutenção', 'Enchendo o tanque de água').**

## Operando o Produto

AVISO: FALHA EM SEGUIR ESTAS INSTRUÇÕES DE OPERAÇÃO PODE RESULTAR EM LESÕES E/OU DANO.

### Controlo manual

Os controlos Manuais de Opti-myst estão localizados na base do aparelho.

(Veja Fig. 2 para configuração do Controle Manual)

Interruptor 'A': - Controla o fornecimento de electricidade ao Aquecedor.

Nota: Este interruptor deve estar na posição 'ON' (I) para Chama funcionar com ou sem o aquecimento quando activado.

Interruptor 'B': - Pressione  uma vez para ligar o efeito de chama. Isto será indicado por um "bip" audível. Apesar de que as luzes principais funcionam de imediato irá levar mais uns 45 segundos antes do efeito de chama iniciar.

Pressione  para colocar o aquecedor em modo de espera. Isto será indicado por um "bip".

### Controlo remoto

O controle remoto vem embalado em um saco com 2 pilhas AA. Levante a tampa da bateria na parte traseira do remoto controle e insira as pilhas tomando nota da polaridade.

O telecomando já foi emparelhado com o seu produto durante a montagem de fábrica. Na eventualidade improvável do telecomando se desligar do produto ou caso obtenha um telecomando sobresselente, terá de realizar o processo de emparelhamento:

1. Com o produto ligado, coloque A na posição ON (Ligado) (I). Deverá ouvir um sinal sonoro
2. Mantenha premido o "Botão 6" até PAIR (Emparelhar) aparecer no ecrã
3. Aproxime o telecomando do produto onde se encontra o recetor . Ver a Fig. 3
4. O produto começa a emitir um sinal sonoro e acende uma luz intermitente
5. Prima o "Botão 6" para concluir o processo de emparelhamento. O produto passa ao modo de espera.

### Ligando o aparelho

Pressione e segure o botão ENTER por 3 segundos para activar o remoto controlo. FIRE será mostrado e ON estará piscando. Pressione ENTER para ligar o aparelho. Para desligar o aparelho pressione MENU para que FIRE esteja a piscar, pressione ENTER duas vezes.

### Ajuste a Configuração da Chama

Com o remoto controle activado pressione uma vez. FIRE estará piscando no visor. Pressione ENTER. A configuração actual da chama será exibida F1-F6 Pressione os botões UP e DOWN para ajustar a configuração. Depois de você ter seleccionado a sua configuração de chama pressione BACK duas vezes para sair do menu e voltar ao ecrã principal.

### Ligando o Aquecedor

Com o remoto controle activado pressione MENU uma vez. FIRE estará piscando no visor. Pressione ADV uma vez, HEAT estará a piscar. Pressione ENTER. A configuração actual de aquecimento será mostrada OFF LO HI. Pressione os botões UP e DOWN para ajustar a configuração. Depois de você tiver seleccionado a configuração da chama pressione ENTER.

### Configurando o Termostato

A temperatura exibida no visor é a temperatura inicial do quarto. Esta é a temperatura que o aquecedor irá manter durante os períodos de aquecimento. Se a temperatura do quarto estiver acima desta temperatura então o aquecedor não irá funcionar. O aquecedor sai da fabrica com esta temperatura fixa em 15°C o que representa uma temperatura de quarto tipicamente confortável. Se você necessitar de uma temperatura de quarto diferente então pressione ou para cima ou para baixo no ecrã principal até que o visor demonstre a temperatura desejada.

### Corte de Segurança Térmica

Um corte de segurança térmica esta incorporado na ventoinha do aquecedor para prevenir danos devido a sobreaquecimento. Isto pode acontecer se a saída de calor estiver obstruída de alguma forma. Se o corte de segurança se ligar, retire a ficha do aquecedor da tomada por aproximadamente 10 minutos antes de reconectar. Antes de voltar a ligar o aquecedor retire qualquer obstrução que possa estar a impedir a saída de aquecimento, depois continue operando normalmente.

CUIDADO: Para evitar um perigo devido a uma reinicialização inadvertida do corte térmico, este aparelho não deve ser fornecido através de um dispositivo de comutação externo, como um temporizador, ou ligado a um circuito que é ligado e desligado regularmente pela empresa de serviços públicos.

## Configurando a Data e Hora

Para configurar a data e hora no aquecedor;

1. Pressione o botão de Menu
2. Pressione o botão ^ 4 vezes
3. Pressione Enter quando o ícone de Data & Hora estiver a piscar
4. Pressione Enter para definir a Hora
5. Pressione v e ^ para definir a Hora, pressione Enter
6. Pressione v e ^ para definir os minutos, pressione Enter para confirmar a hora
7. Pressione v e ^ para definir o Dia, pressione Enter
8. Pressione v e ^ para definir o Mês, pressione Enter
9. Pressione v e ^ para definir o Ano, pressione Enter para confirmar a data

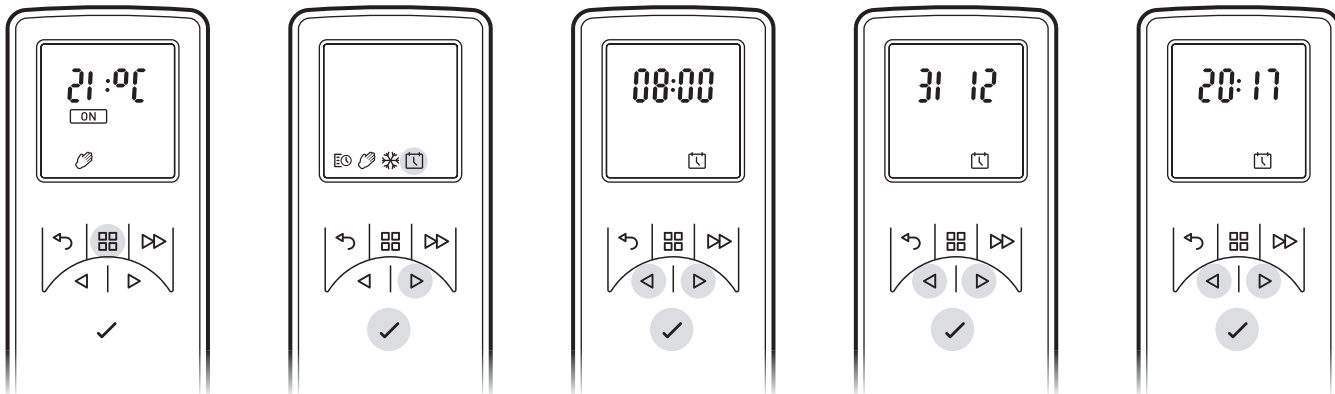

## Modos de Operação Remota

Temporizador de Usuário: Providencia maior flexibilidade ao usuário. Quatro espaços de hora estão disponíveis ao longo do dia e estes podem ser personalizados para cada dia da semana. Veja "Como ajustar os modos do cronômetro" para instruções em ajustar estes dos períodos de tempo padrão de fabrica & temperaturas.

Modo Manual: Este modo aquece o quarto a temperatura que você define no remoto controle.

Protecção Geada: Este modo irá manter a temperatura do quarto em 7°C. Este modo deve ser usado para providenciar protecção contra geada conforme indicado pelo ícone de geada.

## Escolhendo e Configurando um Modo

Temporizador Usuário - Para reprogramar os Modos do Cronômetro do padrão de fabrica:

1. Pressione Botão Menu
  2. Pressione ^ uma vez para o ícone de horário piscar. Pressione Enter
  3. Pressione ^ duas vezes e depois pressione Enter  
\*Os dias da semana estão agora expostos no topo do ecrã\*
- Dia 1 = Segunda  
Dia 2 = Terça  
Dia 3 = Quarta  
Dia 4 = Quinta  
Dia 5 = Sexta  
Dia 6 = Sábado  
Dia 7 = Domingo
4. Pressione Enter para Modificar Dia 1 ou Pressione ^ para navegar ao dia desejado e Pressione Enter para Seleccionar
  5. P1 será mostrado no ecrã
  6. Pressione Enter para seleccionar P1, para navegar para P2, P3 ou P4 pressione ^ e pressione Enter para seleccionar
  7. ON será sublinhado, pressione Enter para definir a Hora de se ligar
  8. Pressione v ou ^ para ajustar a Hora de se ligar, pressione Enter para Confirmar
  9. Pressione v ou ^ para ajustar o Minuto de se ligar, pressione Enter para Confirmar
  10. Pressione v ou ^ para ajustar a configuração de Temperatura, pressione Enter para Confirmar
  11. Pressione v ou ^ para ajustar a Hora de desligar, pressione Enter para Confirmar
  12. Pressione v ou ^ para ajustar o Minute de se desligar, pressione Enter para Confirmar

Pressione Enter para modificar o Programa P2, siga as seguintes etapas 5-12, Pressione ^ para saltar para P3

Pressione Enter para modificar o Programa P3, siga as seguintes etapas 5-12, Pressione ^ para saltar para P4

Pressione Enter para modificar o Programa P4, siga as seguintes etapas 5-12

Para copiar o recentemente programado P1-P4 programas de aquecimento para outros dias pressione o botão Enter.

Copiar será exibido no ecrã

Para copiar para o próximo dia na sequência, pressione o botão ^. Para desmarcar o próximo dia na sequência pressione botão Enter.

Os dias da semana que estão seleccionados serão exibidos no topo do ecrã.

Os dias que foram desmarcados não serão visíveis (veja Diagramas).

Pressione Enter para confirmar, luz de fundo irá brilhar e irá voltar ao ecrã principal.



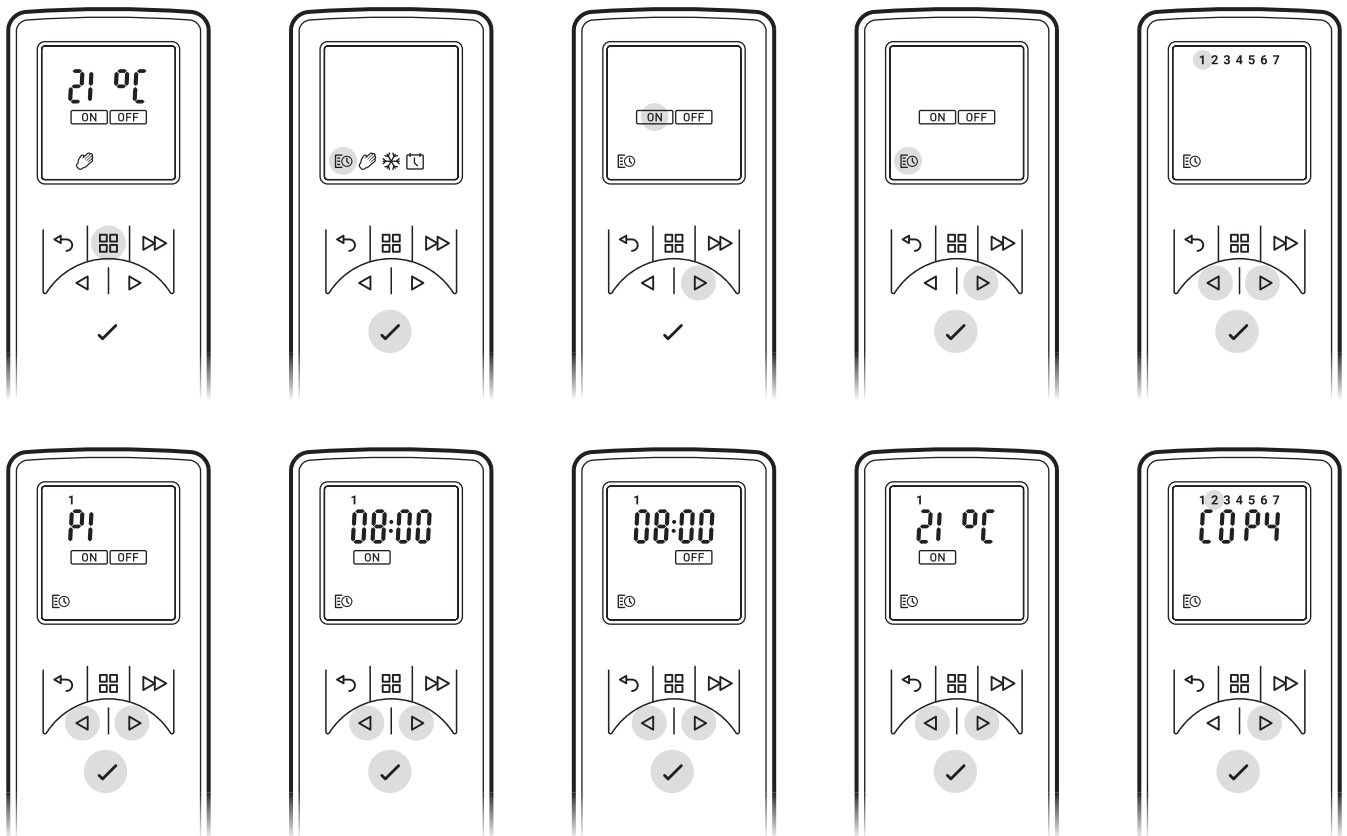

Modo Manual - Para escolher o modo constante de aquecimento. Este modo ignora o Temporizador do Usuário e mantém a temperatura exibida.

- Pressione o Botão Menu
- Pressione ^ duas vezes para sublinhar o ícone de Mão
- Pressione Enter para Confirmar
- Use v e ^ para ajustar a temperatura desejada

Protecção geada - O modo de protecção de geada mantém uma temperatura no quarto de 7°C durante um período de 24 horas. Este modo deve ser usado para providenciar protecção contra geada conforme indicado pelo ícone de Geada.

- Pressione o botão de Menu
- Pressione ^ três vezes para sublinhar o ícone de floco de neve
- Pressione Enter para confirmar
- Pressione v ou ^ para sair deste modo e entrar em modo manual.

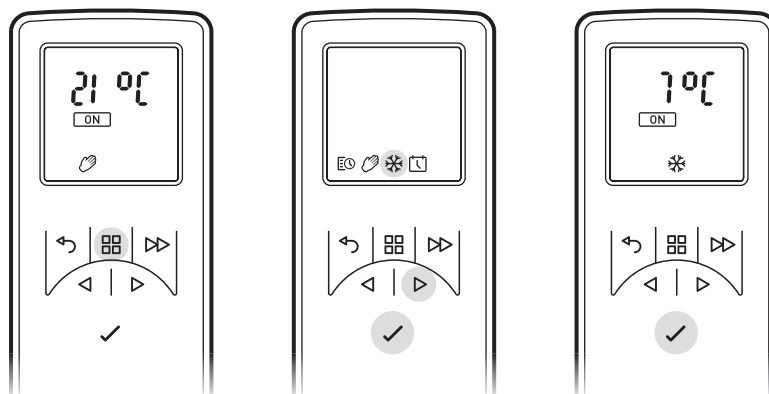

### Obtendo o Efeito de Chama Desejado

1. Usando o remoto controle pressione MENU, no ecrã estará piscando FIRE, pressione ENTER. A configuração actual estará exibida. Pressione ^ ou v para escolher entre F1 e F6. F1 sendo a configuração mais baixa e F6 sendo a configuração mais alta.
2. Normalmente as chamas parecem ser mais realísticas quando os controles de chama estão mais para baixo.
3. Dê tempo ao gerador de chama para reagir as mudanças que você fizer.
4. O aquecedor irá consumir menos água se o efeito de chama estiver no nível mais baixo.
5. Não incline ou movimente o aquecedor enquanto houver água no tanque ou reservatório.
6. Certifique-se que o aquecedor esteja em chão plano.

## Personalizando a exibição

A temperatura máxima a ser alcançada no produto é 32°C. Você tem a opção de reduzir este ponto fixo. Você também pode mudar °C para °F.

1. Pressione o botão Menu.
2. Pressione o botão ADV duas vezes - SP estará a piscar.
3. Pressione Enter para confirmar.
4. Pressione v ou ^ para escolher entre °C e °F.
5. Pressione Enter para confirmar.
6. Pressione v ou ^ para escolher o seu ponto de temperatura máxima fixa.
7. Pressione Enter para confirmar.
8. Pressione ATRÁS três vezes para voltar ao ecrã principal.

## Início Adaptativo

As componentes electrónicas incluídas neste aparelho têm uma função de aprendizagem de quanto tempo leva para aquecer um quarto. Assim que aprende o quanto rápido leva para aquecer um quarto, o aparelho é capaz de se ligar sozinho na altura certa para que consiga obter uma temperatura confortável no quarto quanto você quer. Por exemplo, se você se levanta às 7 da manhã, você normalmente iria ter que adivinhar quando ligar o aquecedor para que pré-aqueça o quarto a horas. Dependendo do quanto frio está lá fora, isto pode significar que o quarto ainda está frio quando você tem que se levantar, ou significar que já está quente meia hora antes da hora que era necessário estar. Início adaptativo significa que se você selecciona 21°C às 7 da manhã, o aquecedor irá se ligar exactamente quando for necessário para que alcance o seu objectivo, estando ligado por períodos mais curtos quando a temperatura está boa, e assegurando que o quarto esteja bom e quentinho no inverno.

A função de Ligação Adaptativa irá activar-se automaticamente quando você usar o Modo Temporizador.

## Controlo remoto

- 1 Ecrã Principal
- 2 Botão 'Menu'
- 3 Botão 'Atrás'
- 4 Botão 'Avançar'
- 5 Setas 'Acima e Abaixo'
- 6 Botão 'Enter'

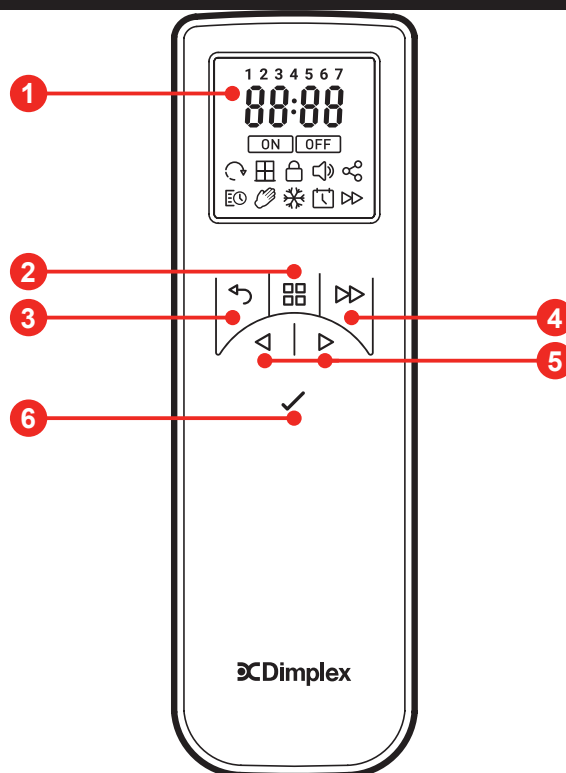

## Manutenção

**AVISO: DESLIGUE SEMPRE DA ALIMENTAÇÃO DE ELECTRICIDADE ANTES DE TENTAR QUALQUER MANUTENÇÃO.**

### Mudando lâmpadas.

Se um grande montante de fumo aparece cinzento ou sem cor pode ser que uma ou mais lâmpadas não estejam a funcionar. Você pode verificar por falha nas lâmpadas da seguinte forma.

1. Deixando o efeito de chama ligado, abra a gaveta por completo, devagar retire a gaveta por inteiro pela aba. (Veja Fig. 3)
2. Verifique as lâmpadas de uma distancia em frente da chama e observe qual lâmpada precisa ser trocada.
3. Coloque Interruptor 'A' na posição de 'OFF', e desligue o aquecedor da tomada.
4. Deixe o aparelho por 20 minutos para permitir que as lâmpadas arrefeçam antes de as remover.
5. Retire o tanque de água levantando para cima e colocando no lavatório.
6. Retire o reservatório conforme descrito na Secção de Limpeza.
7. Retire a lâmpada estragada, levantando com gentileza verticalmente e desengatando os pinos do suporte da lâmpada,

(Veja Fig. 4 e 5) Troque com uma Dimplex Opti-myst, 12V, 45W, Gu5.3 base, 8° ângulo do feixe, lâmpada colorida. (Adquira as lâmpadas do seu fornecedor)

8. Com cuidado insira os dois pinos da nova lâmpada nos dois buracos do suporte da lâmpada. Puxe para se encaixar. (Veja Fig. 4 e 5).

9. Volte a colocar o reservatório e tanque de água e feche a gaveta com cuidado.

10. Ligue.

### **Enchendo o tanque de água.**

Quando o tanque de água estiver vazio, efeitos de chama e fumo desliga-se, e você irá ouvir dois 'bips' audível. Siga estas etapas para encher de novo:

1. Pressione Interruptor 'A' para **(0)**. (Veja Fig. 2)

2. Puxe para fora a gaveta o quão mais longe pela aba. (Veja Fig. 3)

3. Retire o tanque de água levantando para cima e para fora.

4. Coloque o tanque de água no lavatório e retire a tampa, vire contra relógio para abrir. (Veja Fig. 6)

5. Encha o tanque com **água de torneira com dureza máxima de 10dH somente**. Isto é necessário para prolongar a vida da unidade de produção de chama e fumo.

Em situações em que a água seja de maior dureza, a água deve ser filtrada (por exemplo com um filtro da Maxtra). **Não use um descalcificador.**

6. Aparafuse a tampa de volta, **não aperte demais**.

7. Devolva o tanque ao reservatório, com a tampa do tanque virada para baixo e a parte plana do tanque virada para fora.

8. Pressione Interruptor 'B' uma vez para ligar o efeito de chama. (Veja secção de controle manual e Fig. 2)

9. Pressione Interruptor 'A' para 'ON' **(I)**. (Veja Fig. 2)

10. Com gentileza empurre a gaveta o quão para trás possível.

### **Limpeza.**

#### **AVISO - SEMPRE DESCONECTE DA FONTE DE ENERGIA ANTES DE LIMPAR O Aquecedor.**

Nós recomendamos limpar as seguintes componentes uma vez em cada semana, particularmente em áreas com água dura:- Tanque de água, Reservatório e Selo, Tampa do Reservatório, Tampa do tanque e selo, Filtro de ar.

Para limpeza geral, use um espanador suave e limpo - nunca use produtos de limpeza abrasivos. Para remover qualquer acumulação de poeira ou pelúcia, o acessório de escova macia de um aspirador deve ocasionalmente ser usado para limpar a grelha de saída do aquecedor do ventilador.

### **Tanque de água**

1. Retire o tanque de água, conforme descrito anteriormente, coloque no reservatório e esvazie água.

2. Usando a escova fornecida gentilmente escove as superfícies interiores da tampa prestando atenção particular ao anel de borracha na ranhura exterior e o selo de borracha central.

3. Coloque uma pequena quantidade de líquido de lavar no tanque, coloque de novo a tampa e abane bem, retire tudo até que todos sinais do líquido de lavar desapareçam.

4. Encha de novo com água com uma dureza máxima de 10°, coloque de novo a tampa, não aperte demais.

5. Não use um descalcificador quando limpar o aparelho, isto pode diminuir o tempo de vida da unidade de fumo.

### **Reservatório**

1. Pressione Interruptor 'A' para 'OFF' **(0)** posição.

2. Com gentileza puxe a gaveta para fora até ao máximo possível. (Veja Fig. 3)

3. Retire o tanque de água levantando para cima.

4. Desconecte o conector eléctrico, localizado do lado esquerdo do reservatório, primeiramente por desapertar os dois parafusos que prendem e gentilmente tirando o conector. (Veja Fig. 8)

5. Solte as abas que prendem o compartimento inferior por virar em 90°, isto permite que o reservatório seja levantado por completo da sua localização. (Veja Fig. 9)

6. Gentilmente levante para cima as componentes do reservatório, tomando cuidado para manter nivelado para que não despeje água. Deixe as componentes no lavatório. (Veja Fig. 10)

7. Solte as abas que prendem o compartimento superior por virar em 90°, depois levante para cima a tampa do reservatório. (Veja Fig. 11)

8. Cuidadosamente incline, conforme demonstrado, para que o líquido drene para fora do reservatório. (Veja Fig. 12)

9. Coloque um pequeno montante de líquido de lavar no reservatório, e usando a escova fornecida, limpe gentilmente todas as superfícies incluindo os discos metálicos e o selo de borracha localizado na superfície de ranhura superior. **Não retire os selos de borracha.** (Veja Fig. 13 e 14)

10. Quando limpo, enxague por completo o reservatório com água limpa.

11. Limpe a superfície da parte exterior do reservatório com a escova e lave completamente com água. (Veja Fig. 15 & 16)

12. Siga as etapas para trás para voltar a montar.

### **Filtro de ar.**

1. Com gentileza puxe a gaveta para fora até ao máximo possível. (Veja Fig. 3)

2. Pressione Interruptor 'A' para 'OFF' **(0)** posição (Veja Fig. 2).

3. Retire o tanque e coloque no lavatório com a tampa virada para cima.

4. Gentilmente deslize para cima o suporte de plástico do filtro de ar. (Veja Fig. 17)

5. Retire a combinação do filtro do suporte de plástico.
6. Gentilmente enxugue com água no lavatório e seque com uma toalha de tecido antes de colocar de volta.
7. Volte a colocar a combinação de filtro assegurando que o filtro preto curso esta em contacto com o suporte de plástico. (Veja Fig. 18)
8. Volte a colocar o tanque.
9. Pressione Interruptor 'A' para 'ON' (I) posição (Veja Fig. 2).
10. Feche a gaveta por completo.

## Informação Adicional

### Reciclagem.

 Para produtos eléctricos vendidos dentro da Comunidade Europeia. No fim da vida útil de produtos eléctricos estes não devem ser deitados fora com o lixo comum de casa. Por favor recicle aonde existem condições. Verifique com Autoridades Locais ou o vendedor para conselhos de reciclagem no seu país.

### Assistência pós-venda

Se você necessitar de serviços pós venda, por favor entre em contacto com o fornecedor através do qual você adquiriu o aparelho.

## Solução de problemas

Sintoma	Causa	Acção correctiva
O efeito de chama não irá iniciar.	Ficha de alimentação não esta ligada.  Interruptor A esta na posição 'ON' (I), mas o modo Interruptor B não foi pressionado. (Veja Fig. 2)  Nível de água baixo.  Conector de voltagem baixa não esta conectado apropriadamente. (Veja Fig. 8)	Verifique se a ficha esta ligada a tomada de parede de forma correcta.  Pressione Interruptor B uma vez para efeito de chama. (Veja Fig. 2)  Verifique que o tanque de água esta cheio e tem água no reservatório.  Verifique que o conector esta inserido de forma correcta. (Veja Fig. 8)
O efeito de chama esta muito baixo.	A configuração do efeito de chama esta muito baixo.  A água no reservatório pode estar muito alta devido a gaveta ter sido aberta e fechada várias vezes, tanque de água removido várias vezes, ou a chama foi movimentada.  Disco Metálico na base do Reservatório pode estar sujo (Veja Fig. 13)	Aumente o nível de chama usando o remoto controlo. (Veja Secção de Operação do Produto)  Se o nível de água no reservatório estiver mais de 40mm, o reservatório deve ser removido e esvaziado no lavatório.  Limpe o Disco Metálico com o pincel leve fornecido. (Veja Fig. 13) Veja 'Manutenção.' para o procedimento passo a passo.
Mau cheiro quando a unidade é usada.	Água suja ou insípida. Usando água de torneira não filtrada.	Limpe a unidade conforme descrito sob manutenção. Use água da torneira com uma dureza máxima de somente 10 dH.
O efeito de chama tem muito fumo.	Configuração de efeito de chama esta muito alto.	Vire o Botão de Controle C do efeito de chama para a direita até que esteja no mínimo e devagar vire para a esquerda, cerca de ¼ de cada vez. Dê o gerador de chama algum tempo para ajustar antes de aumentar. (Veja Fig. 2)
Lâmpadas principais não estão a funcionar e não a chama ou fumo.	Não tem água no tanque.	Siga as instruções sob <b>Manutenção</b> , 'Enchendo o tanque de água'.  Verifique se a ficha esta conectada a tomada de parede de forma correcta. Interruptor 'A' Fig. 2 esta na posição 'ON' (I). Pressione o interruptor 'B' Fig. 2 até que você somente ouve um bip, para efeito de chama.

## Inledning

Läs denna informationsbroschyr noggrant för att kunna installera, använda och underhålla produkten på ett säkert sätt.

## Säkerhetsföreskrifter

När du använder elektriska apparater måste alltid grundläggande försiktighetsåtgärder vidtas för att minska risken för eldsvåda, elstötar och personskador. Dessa åtgärder omfattar följande:

### 1. VARNING



Lägg inte material eller kläder på eller förhindra luftströmmen runt apparaten. Apparaten bär symbolen Varning som indikerar att den inte får övertäckas.

### 2. SKADA

Kontakta leverantören före installation och användning om apparaten är skadad.

Om nätsladden är skadad måste den bytas ut av tillverkaren, en servicetekniker eller en person med liknande kvalifikationer för att undvika fara.

### 3. PLATS

Får ej användas utomhus.

Använd inte i omedelbar närhet av badkar, dusch eller swimmingpool.

Placera inte eldstaden precis under ett fast eluttag eller en kopplingslåda.

Kontrollera att möbler, gardiner eller annat brännbart material inte placerats närmare än 1 m från apparaten.

### 4. KONTAKTENS PLACERING

Apparaten måste placeras så att kontakten är åtkomlig.

Håll nätsladden borta från eldstadens framsida.

### 5. URKOPPLING

Koppla ur apparaten om fel uppstår.

Koppla ur apparaten när den inte ska användas under en längre tid.

### 6. ÄGARE / ANVÄNDARE

Den här apparaten kan användas av barn från åtta (8) års ålder och uppåt samt av personer med nedsatt fysisk, sensorisk eller mental förmåga, eller personer som saknar erfarenhet och kunskap, förutsatt att de har fått tillsyn eller instruktioner i säkert handhavande av apparaten så att de förstår vilka risker som finns. Barn får inte använda apparaten som leksak. Barn får inte utföra rengöring eller underhåll utan tillsyn.

Barn under tre (3) års ålder ska hållas på behörigt avstånd såvida de inte hålls under konstant uppsikt av en vuxen person. Barn från tre (3) till åtta (8) år får bara starta / stänga av apparaten under förutsättning att den har placerats eller installerats på dess avsedda plats och förutsatt att de har fått tillsyn eller instruktioner i säkert handhavande av apparaten så att de förstår vilka risker som finns. Barn från tre (3) till åtta (8) år får inte koppla in, reglera eller rengöra apparaten eller utföra användarunderhåll.

### 7. EL

**VARNING - APPARATEN MÅSTE JORDAS.**

Denna apparat får endast användas med växelström och nätspänningen måste överensstämja med apparatens märkspänning. Läs säkerhetsföreskrifter och bruksanvisning innan du slår på apparaten.

**VAR FÖRSIKTIG** – Vissa delar av den här produkten kan bli mycket heta och orsaka brännskador. Var särskilt uppmärksam om barn och svaga personer är närvarande.

**VARNING** - För att undvika överhettning får eldstaden inte övertäckas.

## Allmän information

Packa försiktigt upp eldstaden och behåll emballaget för eventuellt framtida bruk, såsom vid flyttning eller retur av eldstaden till din leverantör. Fjärrkontroll och batterier är förpackade separat i kartongen.

Eldstaden har en flameffekt som kan användas med eller utan värme så att du kan njuta av en lugnande brasa när som helst på året. Flameffekten kräver väldigt lite ström.

Kontrollera att nätspänningen är densamma som eldstadens märkspänning innan du kopplar in den.

Obs! Om apparaten används i en miljö med mycket låg ljudnivå kan ljud från flameffekten höras. Detta är normalt och inget att oroa sig för.

### Elektrisk anslutning.

#### **VARNING –APPARATEN MÅSTE JORDAS.**

Denna apparat får endast användas med växelström och nätspänningen måste överensstämma med apparatens märkspänning.

Läs säkerhetsföreskrifter och bruksanvisning innan apparaten sätts igång.

#### **FÖRVARA BRUKSANVISNINGEN FÖR FRAMTIDA BRUK**

**Lägg inte plastkomponenter i en diskmaskin.**

**Dra endast ut lådan när vattentanken behöver fyllas på eller en lampa behöver bytas ut. I annat fall kommer du att oavsiktligt förändra vattennivån och driften av flameffekten.**

**Använd endast filtrerat kranvatten i denna apparat.**

**Säkerställ att eldstaden står på ett jämnt underlag.**

**Om du inte tänker använda apparaten på mer än en vecka, töm ut vattnet från sumpen och vattentanken och torka av sumpen.**

**Efter installation, flytta aldrig denna eldstad och lägg den aldrig på sidan utan att dränera sumpen och vattentanken på vatten.**

**Vattentanken, sumpen, sumplocket, tanklocket och luftfiltren måste rengöras en gång i veckan, särskilt i områden med hårt vatten.**

**Denna eldstad ska aldrig användas om lamporna inte fungerar.**

**Dessa lampor ska inspekteras regelbundet enligt anvisningarna i 'Underhåll' och 'lampbyte'.**

## Teknisk Information

### Modell ABN 15 E

Värmeeffekt		230 V	240 V	
Nominell värmeeffekt	$P_{Nom}$	1,8	2,0	kW
Nominell värmeeffekt	$P_{min}$	0,9	1,0	kW
Maximal kontinuerlig värmeeffekt	$P_{max}$	1,8	2,0	kW
Elförbrukning reservenhet				
i standby-läge	$P_{Nom}$	0,45	0,48	W

elektronisk styrning av rumstemperaturen samt veckotimer

## Installationsanvisningar

**Säkerställ att alla förpackningsdetaljer avlägsnas (läs alla varningsetiketter noggrant).**

**Förvara förpackningen för möjlig framtida användning, vid flyttning eller retur av värmeapparaten till leverantören.**

För installation av apparaten;

Håll eldstaden i sidorna på höljet och för den försiktigt på plats. Anslut den till ett eluttag på 13 A / 240 V. Tillse att nätkabeln sticker ut på eldstadens framsida, i vänster eller höger hörna för att passa in med uttagets placering, samt att kabeln inte är klämd under eldstaden på ett sätt som kan skada den.

Läs instruktionerna innan du ansluter apparaten.

### Utbyte av lådlocket.

Om lådlocket måste bytas ut, använd ett lämpligt utformat material för att skydda eldstadens hölje. Vi rekommenderar att använda 4 M6 mutterinsatser i den nya framsidespanelen och fästa dem på samma sätt som den befintliga panelen. Se till att det finns ett avstånd på 10 mm mellan eldstaden och undersidan på lådlocket.

Byt ut lådlocket enligt de följande stegen;

1. Öppna lådan helt, lyft ur tanken och sumpen och förvara dem omsorgsfullt åt sidan.
2. Avlägsna de 4 skruvarna så som visas i fig. 19 genom att avlägsna lådlocket och den metalliska fästplåten.
3. Avlägsna de 4 M6-skruvarna genom att lossa lådlocket från den metalliska fästplåten.
4. Använd det lämpligt utformade materialet på apparaten, sätt fast M6-mutterinsatserna (med den befintliga panelen som riktmedel) och skruva på det nya lådlocket på den metalliska fästplåten med M4-skruvarna.
5. Sätt i lådlocket och den metalliska fästplåten genom att utföra steg 1 och 2 i omvänd ordning.

**Innan du använder de manuella kontrollerna ska vattentanken först fyllas på (se 'Underhåll', 'Påfyllning av vattentank').**

## Produktanvändning

VARNING: UNDERLATENHET ATT FOLJA DESSA DRIFTSANVISNINGAR KAN RESULTERA I PERSONSKADOR OCH / ELLER SKADOR PÅ APPARATEN.

### Manuella kontroller

De manuella kontrollerna Opti-myst finns på apparatens bas.

(Se fig. 2 som visar de manuella kontrollernas placering)

Omkopplare 'A':- Styr elförsörjningen till eldstaden.

Observera: Denna omkopplare måste befinna sig i läget 'ON' ("TILL") (I) för att eldstaden ska fungera med eller utan värmen om den är aktiverad.

Omkopplare 'B':- Tryck på  en gång för att slå på flameeffekten. Detta indikeras av ett hörbart "pip". Även om huvudlamporna tänds omedelbart tar det ytterligare 45 s innan flameeffekten påbörjas.

Tryck på  för att sätta eldstaden i standby-läge. Detta indikeras av ett "pip".

### Fjärrkontroll

Fjärrkontrollen är förpackad med 2 AA-batterier i en påse. Avlägsna batteriluckan på fjärrkontrollens baksida och sätt i batterierna med beaktande av polariteten.

Fjärrkontrollen har redan kopplats till din produkt under fabriksmontering. I det osannolika fall att fjärrkontrollen frångopplas produkten, eller om du får en extra fjärrkontroll, måste du slutföra anslutningsprocessen:

1. När produkten är inkopplad trycker du på knappen A till läget ON (I). Ett pip bör höras
2. Håll "knapp 6" intryckt tills PAIR visas på skärmen
3. Håll fjärrkontrollen nära den produkt där mottagaren finns . Se fig. 3
4. Produkten börjar pipa och blinka
5. Tryck på "knapp 6" för att slutföra anslutningsprocessen. Produkten går in i viloläge.

### Påslagning av apparaten

Tryck och håll ned knappen ENTER under 3 s för att aktivera fjärrkontrollen. FIRE ("ELD") kommer att visas och TILL kommer att blinka. Tryck på ENTER för att slå på apparaten. För att stänga av apparaten, tryck på MENU ("MENY") för att FIRE ("ELD") ska börja blinka. Tryck sedan på ENTER två gånger.

### Justering av flaminställningen

Tryck på ENTER en gång med fjärrkontrollen aktiverad. FIRE ("ELD") kommer att blinka på displayen. Tryck på ENTER. Den aktuella flaminställningen visas med F1-F6. Tryck på knapparna UP ("UPP") och DOWN ("NED") för att justera inställningen. Efter att flaminställningen har gjorts, tryck på BACK ("TILLBAKA") två gånger för att lämna menyn och återvända till hemskärmen.

### Påslagning av värmen

Tryck på MENU ("MENY") en gång med fjärrkontrollen aktiverad. FIRE ("ELD") kommer att blinka på displayen. Tryck på ADV ("FRAMÅT") en gång, HEAT ("VÄRME") kommer att blinka. Tryck på ENTER. Den aktuella värmeinställningen kommer att visas som OFF LO HI ("AV LÅG HÖG"). Tryck på knapparna UP ("UPP") och DOWN ("NED") för att justera inställningen. Efter att ha valt flaminställningen, tryck på ENTER

### Inställning av termostaten

Den temperatur som visas på displayen är börvärdet för rumstemperaturen. Det är denna temperatur som värmaren kommer att upprätthålla under uppvärmningsperioderna. Om rumstemperaturen är högre än denna temperatur kommer värmaren inte att vara i drift.

Värmaren lämnar fabriken med denna temperatur satt till 15°C vilket representerar en typisk, bekväm rumstemperatur. Om du föredrar en annan rumstemperatur, tryck antingen på UP ("UPP") eller DOWN ("NED") på hemskärmen tills displayen visar den önskade temperaturen.

### Termisk säkerhetsavstängning

Värmefläkten har en inbyggd värmesäkring för att förhindra skador på grund av överhettning. Detta kan inträffa om värmeutloppet blockeras på något sätt. Om säkerhetsavstängningen är aktiv, koppla ur värmaren från eluttaget och låt den svalna under ca. 10 min innan den åter inkopplas. Innan du åter slår på värmaren, avlägsna eventuella hinder som kan begränsa värmeutloppet, återuppta sedan normal drift.

**FÖRSIKTIGHET:** För att undvika olyckor på grund av oavsiktlig återställning av värmesäkringens får denna utrustning inte anslutas via en extern kopplingsanordning, t.ex. en timer, eller till en kontakt som regelbundet slås på och av genom anordningen.

### Inställning av datum och tid

Inställning av datum och tid på värmaren;

1. Tryck på knappen MENU ("MENY")
2. Tryck på knappen ^ fyra gånger
3. Tryck på ENTER när ikonen för datum och tid börjar att blinka
4. Tryck på ENTER för att ställa in tiden
5. Tryck på v och ^ för att ställa in timmar, tryck sedan på ENTER
6. Tryck på v och ^ för att ställa in minuter, tryck sedan på ENTER för att bekräfta tiden
7. Tryck på v och ^ för att ställa in dag, tryck sedan på ENTER
8. Tryck på v och ^ för att ställa in månad, tryck sedan på ENTER
9. Tryck på v och ^ för att ställa in år, tryck sedan på ENTER för att bekräfta datumet

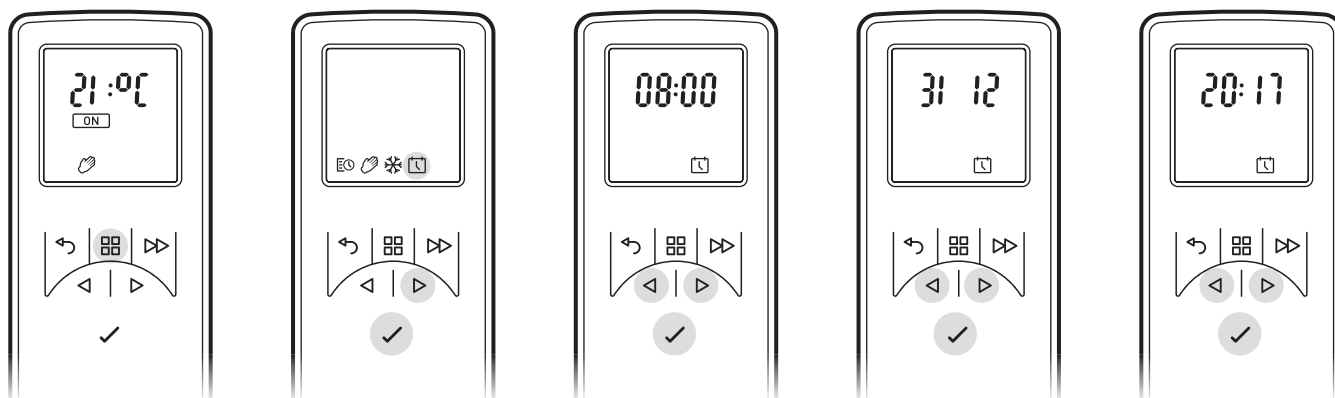

### Lägen för fjärrkontroll

Användartimer: Medger största flexibilitet för användaren. Fyra tidsluckor är tillgängliga per dag och dessa kan anpassas för varje dag i veckan. Se "Hur man justerar timerlägena" för anvisningar om att justera dem utgående från de fabriksinställda tidsperioderna och temperaturerna.

Manuellt läge: Detta läge värmer upp rummet till den temperatur som du har ställt in fjärrkontrollen på.

Frostskydd: Detta läge upprätthåller en rumstemperatur på 7°C. Det ska användas för att medge frostskydd såsom indikeras av ikonen Frost.

### Val och inställning av läge

Användartimer - för omprogrammering av de fabriksinställda tidslägena:

1. Tryck på knappen MENU ("MENY")
2. Tryck på ^ en gång till ikonen Schema börjar blinka. Tryck på ENTER
3. Tryck på ^ två gånger och sedan på ENTER  
\*Veckodagarna visas nu högst upp på skärmen\*  
Dag 1 = Måndag  
Dag 2 = Tisdag  
Dag 3 = Onsdag  
Dag 4 = Torsdag  
Dag 5 = Fredag  
Dag 6 = Lördag  
Dag 7 = Söndag
4. Tryck på ENTER för att ändra Dag 1 eller tryck på ^ för att navigera till den önskade dagen, tryck därefter på ENTER för att välja den
5. P1 visas på skärmen
6. Tryck på ENTER för att välja P1, eller navigera till P2, P3 eller P4 genom att tryck på ^ och tryck slutligen på ENTER för att välja den önskade perioden
7. 'ON' ("TILL") kommer att framhävas, tryck då på ENTER för att ställa in tillslagstidpunkten
8. Tryck på v eller ^ för att justera timmarna för tillslag, tryck sedan på ENTER för att bekräfta
9. Tryck på v eller ^ för att justera minuterna för tillslag, tryck sedan på ENTER för att bekräfta
10. Tryck på v eller ^ för att justera temperaturinställningen, tryck sedan på ENTER för att bekräfta



11. Tryck på v eller ^ för att justera timmarna för avstängning, tryck sedan på ENTER för att bekräfta
12. Tryck på v eller ^ för att justera minuterna för avstängning, tryck sedan på ENTER för att bekräfta
- Tryck på ENTER för att ändra programmeringen P2, följ steg 5-12, tryck sedan på ^ för att fortsätta till P3
- Tryck på ENTER för att ändra programmeringen P3, följ steg 5-12, tryck sedan på ^ för att fortsätta till P4
- Tryck på ENTER för att ändra programmeringen P4, följ steg 5-12

För att kopiera de just programmerade värmeprogrammen P1-P4 till andra dagar, tryck på knappen ENTER.  
Kopierakommer att visas på nästa skärm

För att kopiera till nästa dag i sekvensen, tryck på knappen ^ . För att undvika nästa dag i sekvensen, tryck på Knappen ENTER.

De veckodagar som har valts kommer att visas högst upp på skärmen. De dagar som har ignoreras kommer inte att visas (se illustrationerna).

Tryck på ENTER för att bekräfta, bakgrundsbelysningen kommer att slås på under kort tid och du återvänder till hemskärmen.

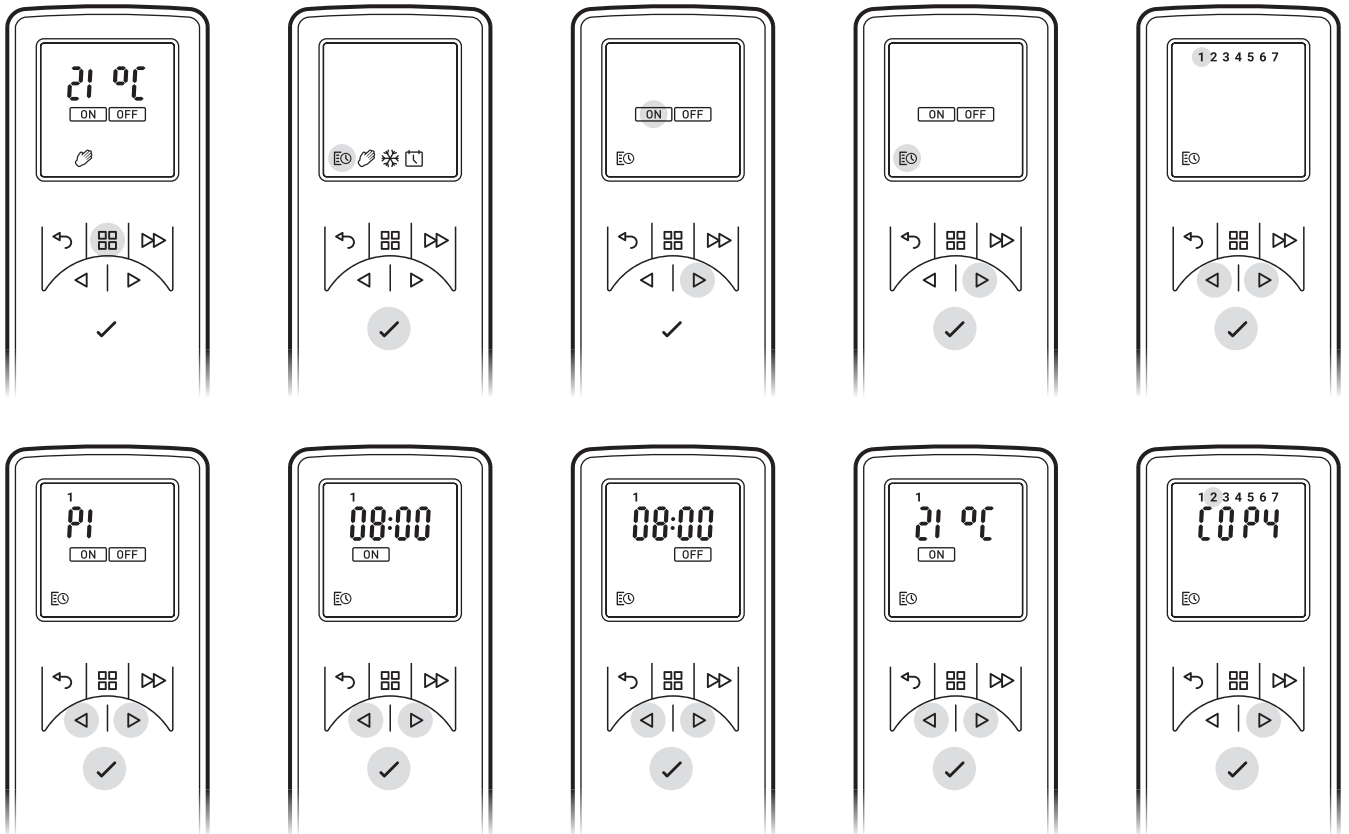

**Manuellt läge:** - Val av läget för konstant uppvärmning. Detta läge ignorerar användartimern och upprätthåller den visade temperaturen.

- Tryck på knappen MENU ("MENY")
- Tryck på ^ två gånger för att framhäva ikonen Hand
- Tryck på ENTER för att bekräfta
- Tryck på v och ^ för att justera den önskade temperaturen

**Frostskydd** - Läget för frostskydd upprätthåller en rumstemperatur på 7°C under ett dygn. Detta läge ska användas för att medge frostskydd såsom indikeras av ikonen Frost.

- Tryck på knappen MENU ("MENY")
- Tryck på ^ tre gånger för att framhäva ikonen Snöflinga
- Tryck på ENTER för att bekräfta
- Tryck på v och ^ för att lämna detta läge och gå över i manuellt läge.

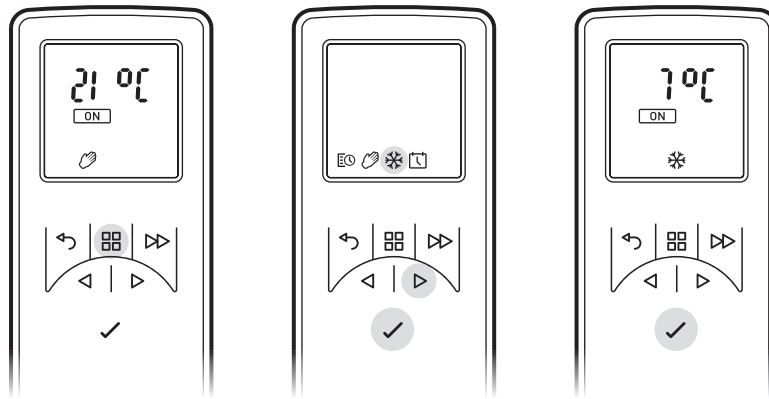

### Åstadkom den önskade flameffekten

1. På fjärrkontrollen, tryck på 'MENU' ("MENY"), varigenom 'FIRE' ("ELD") börjar blinka på displayen och tryck sedan på ENTER. Den aktuella inställningen visas. Tryck på ^ eller v för att växla mellan F1 ... F6. F1 är den lägsta inställningen och F6 är den högsta.
2. I allmänhet blir flammorna mer verkliga när flamstyrningen skruvas ned.
3. Ge flamgeneratoren tid för att reagera på de förändringar du utför.
4. Elden använder mindre energi när flameffekten sätts på en lägre nivå.
5. Luta inte eller flytta inte på eldstaden när det finns vatten i tanken eller sumpen.
6. Se till att eldstaden står på ett jämnt underlag.

### Anpassa displayen

Det maximala börvärdet för produktens temperatur är 32°C Det är möjligt att minska detta börvärde. Du kan också ändra från °C till °F

1. Tryck på knappen MENU ("MENY").
2. Tryck på knappen 'ADV' ("FRAMÅT") två gånger - 'SP' ("BÖRVÄRDE") börjar blinka.
3. Tryck på ENTER för att bekräfta.
4. Tryck på v eller ^ för att välja mellan °C och °F.
5. Tryck på ENTER för att bekräfta.
6. Tryck på v eller ^ för att välja det maximala börvärdet på temperaturen.
7. Tryck på ENTER för att bekräfta.
8. Tryck på 'BACK' ("TILLBAKA") tre gånger för att återvända till hemskärmen.

### Anpassningsbar start

Apparatens inbyggda elektronik har en inlärningsfunktion för hur lång tid det tar att värma upp rummet. Efter det att den har lärt sig hur snabbt uppvärmningen av rummet sker kan apparaten slås på i rätt tid för att kunna värma upp rummet till bekväm temperatur vid önskad tidpunkt. Exempelvis, om du stiger upp kl 07.00, normalt behöver du gissa när det är nödvändigt att sätta på värmaren för att den ska kunna värma upp rummet i tid. Beroende på hur kallt det är utomhus kan det betyda att rummet fortfarande är kallt när du stiger upp eller också att det har varit varmt under en viss tid innan det är nödvändigt. Anpassningsbar start innebär att om du väljer 21°C kl 07.00 så kommer värmaren att slås på exakt när det behövs för att uppnå detta mål, genom att värma upp under kortare tid när vädret är mildt och också garantera att rummet är skönt och varmt på vintern.

Funktionen för anpassningsbar start kommer att aktiveras automatiskt när du använder timerläget.

- 1 Schermo display**
- 2 Tasto "Back"**
- 3 Tasto "M"**
- 4 Tasto "Advance"**
- 5 Frecche "Su e Giù"**
- 6 Tasto "Enter"**

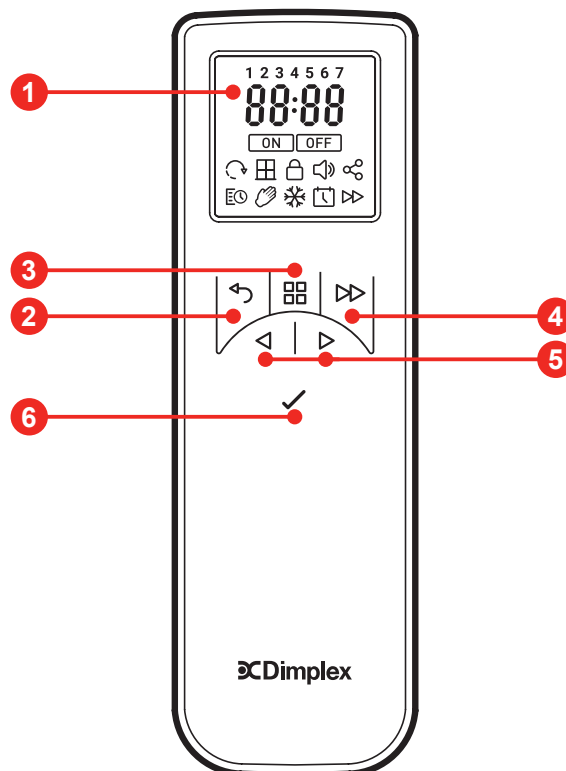

## Underhåll

### **VARNING: KOPPLA ALLTID BORT VÄRMAREN FRÅN STRÖMFÖRSÖRJNINGEN FÖRE UNDERHÅLL**

#### **Lampbyte.**

Om en stor volym av rök uppträder grå eller färglös kan det bero på att en eller flera lampor inte fungerar.

Du kontrollerar lampfel på följande sätt.

1. Låt flameffekten vara påslagen, öppna lådan helt, dra försiktigt ut lådan genom att dra i fliken. (Se fig. 3)
2. Se på lamporna på avstånd framför eldstaden och observera vilka lampor som behöver bytas ut.
3. Ställ omkopplaren 'A' i läget 'OFF' ("AV") och koppla ifrån eldstaden från elnätet.
4. Låt apparaten vara frånkopplad under 20 min för att tillåta att lamporna svalnar innan du avlägsnar dem.
5. Avlägsna vattentanken genom att lyfta den uppåt och placera den in i ett tvättställ.
6. Avlägsna sumpen såsom beskrivs i avsnittet om Rengöring.
7. Avlägsna den felaktiga lampan and koppla ur dess kontakt från lamphållaren. (Se fig. 4 och 5). Ersätt den med en Dimplex Opti-myst, 12 V, 45 W, Gu5.3 bas, 8° strålningsvinkel, färgad lampa. (Köp lampor från din leverantör)
8. Sätt omsorgsfullt in den nya lampans båda kontaktstift i hålen i lamphållaren. Se till att den sitter säkert fast. (Se fig. 4 och 5).
9. Sätt in sumpen och vattentanken och stäng lådan på ett försiktigt sätt.
10. Sätt på enheten.

### **Påfyllning av vattentanken.**

När vattentanken är tom stängs flam- och rökeffekterna av och det hörs två 'pip'. Följ dessa steg för att fylla på tanken:

1. Tryck på omkopplaren 'A' till **(0)**. (Se fig. 2)
  2. Dra ut lådan så långt som möjligt med fliken. (Se fig. 3)
  3. Avlägsna vattentanken genom att lyfta den uppåt och utåt.
  4. Placera vattentanken i tvättstället och avlägsna locket moturs för att öppna det. (Se fig. 6)
  5. Fyll endast tanken med **kranvatten med en maximal hårdhet på 10 dH**. Detta är nödvändigt för att förlänga livslängden på enheten som genererar flammor och rök.
- Om vattnet är för hårt ska vattnet filtreras (t.ex. genom ett filter från Maxtra). **Använd inte en avkalkningsenhet.**
6. Skruva på locket igen, **dra inte åt för hårt**.
  7. Sätt tillbaka tanken i sumpen, med tanklocket nedåt och tankens plana sida utåt.
  8. Tryck på omkopplaren 'B' en gång för att sätta på flameffekten. (Se handbokens styrningssektion och fig. 2).
  9. Tryck på omkopplaren 'A' till 'ON' ("TILL") **(I)**. (Se fig. 2)
  10. Tryck försiktigt in lådan så långt det går.

### **Rengöring.**

#### **VARNING – KOPPLA ALLTID UR ELFÖRSÖRJNINGEN INNAN DU RENGÖR ELDSTADEN.**

Vi rekommenderar att du rengör följande komponenter en gång i veckan, särskilt i områden med hårt vatten:-

Vattentank, sump och tätning, sumplock, tanklock och tätning, luftfilter.

Använd en mjuk dammtrasa för allmän rengöring – använd aldrig slipande rengöringsmedel. Ta bort damm som samlats på eldstadens utloppsgaller med hjälp av en dammsugare utrustad med ett munstycke med mjuk borste.

### **Vattentank**

1. Avlägsna vattentanken, enligt tidigare beskrivning, placera den i tvättstället och töm den på vatten.
2. Genom användning av den levererade borsten, skrubba lätt på locket's innerytor. Var särskilt uppmärksam på gummiringen i den yttre skåran och gummitätningen i mitten.
3. Tillsätt lite diskmedel i tanken, sätt på locket och skaka väl, skölj sedan ur tills det inte finns några spår av diskmedel.
4. Fyll endast på med kranvatten med en maximal hårdhet av 10°, sätt på locket utan att dra åt för hårt.
5. Använd inte en avkalkningsenhet vid rengöring av apparaten, det kan förkorta livslängden på rökgeneratorn.

### **Sump**

1. Tryck på omkopplaren 'A' till läget 'OFF' **(0)** ("AV").
2. Dra försiktigt ut lådan så långt som möjligt. (Se fig. 3)
3. Avlägsna vattentanken genom att lyfta den uppåt.
4. Koppla ur nätkontakten som finns på sumpens vänstra sida genom att först lossa båda kvarhållningsskruvarna och sedan försiktigt ta loss kontakten. (Se fig. 8)
5. Lossa de lägre sumplåsflikarna genom att vrida dem 90°, varefter sumpen kan lyftas ur helt. (Se fig. 9)
6. Lyft försiktigt upp sumpen på ett sådant sätt att inget vatten spills ut. Placera sumpen i tvättstället. (Se fig. 10)
7. Lossa båda övre sumplåsflikarna genom att vrida dem 90°, lyft därefter av locket. (Se fig. 11)
8. Luta sumpen försiktigt, enligt illustrationen, så att vätskan rinner ut. (Se fig. 12)
9. Tillsätt lite diskmedel i sumpen. Genom användning av den levererade borsten, skrubba lätt på alla ytor, inklusive metallskivorna och gummitätningen i mitten på den övre, spår försedda ytan. **Avlägsna inte gummitätningarna.** (Se fig. 13 och 14)
10. Efter rengöringen, skölj omsorgsfullt sumpen med rent vatten.
11. Rengör utsidan på sumplocket med borsten och skölj noggrant med vatten. (Se fig. 15 och 16)
12. Upprepa ovanstående steg i omvänd ordning.

### **Luftfilter.**

1. Dra försiktigt ut lådan så långt som möjligt. (Se fig. 3)
2. Tryck på omkopplaren 'A' till läget 'OFF' **(0)** ("AV") (se fig. 2).
3. Avlägsna tanken och placera den i tvättstället med locket uppåt.
4. Skjut försiktigt upp luftfiltrets plasthållare. (Se fig. 17)
5. Avlägsna kombinationsfiltret från plasthållaren.
6. Skölj det försiktigt med vatten i tvättstället och torka det med en luddfri trasa.
7. Sätt tillbaka kombinationsfiltret och se till att det grova svarta filtret kommer i kontakt med plasthållaren. (Se fig. 18)
8. Sätt tillbaka tanken.
9. Tryck på omkopplaren 'A' till 'ON' ("TILL") **(I)** (se fig. 2).
10. Stäng lådan helt.

## Ytterligare information

### Återvinning.



För elektriska produkter som säljs inom EU. När elektriska produkter slutar fungera ska de inte kasseras tillsammans med hushållsavfall. Lämna in dem på en för ändamålet avsedd återvinningsstation. Kontakta lokala myndigheter eller återförsäljare för information om återvinning i ditt land.

### Service efter köpet

Om du är i behov av service efter köpet ska du kontakta den leverantör från vilken du köpte apparaten.

## Felsökning

Symptom	Orsak	Korrigerande åtgärd
Flameffekten startar inte.	Nätsladden är inte inkopplad.  Omkopplaren A är i läget 'ON' ("TILL") (I), men lägesomkopplaren B har inte tryckts ned. (Se fig. 2)  Låg vattennivå:  Kontakten för lågspänning har inte kopplats in på korrekt sätt. (Se fig. 8)	Kontrollera om kontakten har satts i vägguttaget på ett korrekt sätt.  Tryck på omkopplaren B en gång för flameffekt. (Se fig. 2)  Kontrollera att vattentanken är full och att det finns vatten i sumpen.  Kontrollera att kontakten har satts i på ett korrekt sätt. (Se fig. 8)
Flameffekten är för liten.	Flameffekten är inställd på ett för lågt värde.  Vattennivån i sumpen kan vara för hög om lådan har öppnats och stängts många gånger, om vattentanken har avlägsnats många gånger eller om eldstaden har förflyttats.  Metallskivan i sumpens bas kan vara smutsig (se fig. 13)	Öka flamvärdet med hjälp av fjärrkontrollen. (Se avsnittet om Produktanvändning)  Om vattennivån i sumpen är högre än 40 mm ska sumpen avlägsnas och tömmas i tvättstället.  Rengör metallskivan med den mjuka borste som levererades med apparaten. (Se fig. 13) Se 'Underhåll' för en stegvis procedur.
Otrevlig lukt när enheten används.	Smutsigt eller unket vatten. Användning av filtrerat vatten.	Rengör enheten såsom beskrivs i 'Underhåll'. Använd endast kranvatten med en maximal hårdhet på 10 dH.
Flameffekten är för rökig.	Flameffektens inställning är för hög.	Vrid flameffektens styrningsratt C åt höger tills den når minimum och vrid den sedan tillbaka åt vänster ett kvarts varv per gång. Ge flamgeneratoren lite tid för att anpassa sig innan du fortsätter ökningen. (Se fig. 2)
Huvudlamporna fungerar inte och det finns inga flammor eller rök.	Det finns inget vatten i tanken.	Följ anvisningarna i <b>Underhåll</b> , 'Påfyllning av vattentanken'.  Kontrollera om kontakten har satts i vägguttaget på ett korrekt sätt. Omkopplaren A är i läget 'ON' ("TILL") (I). Tryck på omkopplaren 'B' (fig. 2) tills du kan höra endast ett 'pip', för flameffekt.

## Giriş

Ürününüzü güvenle monte edebilmeyiz, kullanabilmeniz ve bakımını yapabilemeniz için, lütfen bu bilgi kılavuzunu dikkatli bir şekilde okuyun.

## Önemli Güvenlik Tavsiyesi

Elektrikli cihaz kullanırken, yangın, elektrik çarpması ve kişisel yaralanma riskini azaltmak için aşağıdakileri içeren temel uyarılara dikkat edilmelidir:

### 1. UYARI



Cihazın üzerine malzeme veya giysi koymayın ya da etrafındaki hava sirkülasyonunu engellemeyin. Cihaz, örtülmemesi gerektiğini belirten Uyarı sembolüne sahiptir.

### 2. HASAR

Cihaz hasar görmüşse, montaj ve kullanımdan önce tedarikçiye kontrol ettirin.

Elektrik kablosu hasar görürse, tehlikeli bir durumdan kaçınmak için üretici veya servis temsilcisi ya da benzer nitelikteki bir kişi tarafından değiştirilmelidir.

### 3. KONUM

Açık havada kullanmayın.

Banyo, duş veya yüzme havuzunun çok yakınında kullanmayın.

Şömineyi bir sabit priz çıkışı veya bağlantı kutusunun hemen altına yerleştirmeyin.

Mobilya, perde veya diğer yanabilecek malzemelerin cihaza 1 metreden daha yakın olmasına dikkat edin.

### 4. FİŞ KONUMU

Cihaz, fişe erişilebilecek şekilde yerleştirilmelidir.

Elektrik kablosunu cihazın ön kısmından uzak tutun.

### 5. FİŞİ ÇIKARMA

Arıza olması durumunda, cihazın fişini çekin.

Uzun süre kullanılması gerekmiyorsa, cihazın fişini çekin.

### 6. CİHAZ SAHİBİ/KULLANICI

8 yaş ve üstü çocuklar ile fiziksel, duyuşsal veya zihinsel engelli kişiler ya da yeterli deneyime ve bilgiye sahip olmayan kişiler, eğer cihazı güvenli şekilde kullanma konusunda gözetim veya talimat almışlar ve ilgili tehlikeleri anlamışlarsa, bu cihazı kullanabilirler. Çocuklar cihazla oynamamalıdır. Temizlik ve kullanıcı bakımı işlemleri gözetim altında olmayan Çocuklar tarafından yapılmamalıdır.

3 yaşından küçük çocuklar sürekli gözetim altında değilse, cihazdan uzak tutulmalıdır. Yaşları 3 ila 8 arasında olan çocuklar, cihaz amaçlanmış normal çalışma konumuna yerleştirilmiş veya kurulmuşsa ve sadece cihazı güvenli şekilde kullanma konusunda gözetim veya talimat almışlar ve ilgili tehlikeleri anlamışlarsa, cihazı açabilirler/kapatırlar. Yaşları 3 ila 8 arasında olan çocuklar, cihazı fişe takmamalı, yönetmemeli ve temizlememeli ya da kullanıcı bakımını yapmamalıdır.

### 7. ELEKTRİK

UYARI - BU CİHAZ TOPRAKLANMALIDIR.

Bu cihaz sadece AC ~ beslemesi üzerinden kullanılmalı ve cihaz üzerinde belirtilen gerilim, besleme gerilimine uygun olmalıdır. Cihazı açmadan önce, lütfen güvenlik tavsiyelerini ve çalıştırma talimatlarını okuyun.

DİKKAT - Bu ürünün bazı kısımları çok sıcak olabilir ve yanıklara neden olabilir. Çocukların ve savunmasız insanların bulunduğu yerlerde özel dikkat gösterilmelidir.

UYARI - Aşırı ısınmayı önlemek için, cihazın üzerini örtmeyin

## Genel Bilgiler

Şömineyi dikkatli bir şekilde ambalajından çıkarın ve ambalajı tedarikçinize götürme veya geri gönderme ihtimaline karşı gelecekteki olası kullanımlar için saklayın. Uzaktan Kumanda ve piller karton içinde ayrı olarak paketlenmiştir. Şömine, ısıtma dahil veya hariç kullanılabilen bir alev efektine sahiptir, bu şekilde rahatlatıcı efekt yılın herhangi bir döneminde kullanılabilir. Alev efektini kendi başına kullanmak için az miktarda elektrik yeterlidir.

Şömineyi bağlamadan önce, besleme geriliminin şömine üzerinde belirtilen gerilimle aynı olup olmadığını kontrol edin. Lütfen unutmayın: Arka plan gürültüsünün çok düşük olduğu bir ortamda kullanıldığı zaman, alev efektinin çalışmasıyla ilgili bir ses duyulabilir. Bu normaldir ve endişe kaynağı olmamalıdır.

### Elektrik bağlantısı.

#### UYARI - BU CİHAZ TOPRAKLANMALIDIR.

Bu şömine sadece AC ~ beslemesi üzerinden kullanılmalı ve şömine üzerinde belirtilen gerilim, besleme gerilimine uygun olmalıdır. Şömineyi açmadan önce, lütfen güvenlik tavsiyelerini ve çalıştırma talimatlarını okuyun.

#### LÜTFEN GELECEKTE BAŞVURABİLMEK İÇİN BU KULLANIM KILAVUZUNU SAKLAYIN

Plastik parçaları bulaşık makinesine koymayın.

Çekmeceyi sadece su deposunun doldurulması veya bir lambanın değiştirilmesi gerektiği zaman dışarı çekin, aksi takdirde su seviyesini ve alev efektinin çalışma durumunu kazara değiştirebilirsiniz.

#### Bu cihazda sadece filtrelenmiş musluk suyu kullanın.

Şöminenin her zaman düz bir zeminde durduğundan emin olun.

Cihazı 1 haftadan uzun süre kullanmayacaksanız, haznedeki ve depodaki suyu boşaltın ve hazneyi kurutun.

Monte edildikten sonra, suyu karter ve su deposundan boşaltmadan bu şömineyi asla hareket ettirmeyin veya yere yatırmayın.

Su deposu, hazne, hazne kapağı, depo kapağı ve hava filtreleri, özellikle suyun sert olduğu bölgelerde 1 haftada bir temizlenmelidir.

Bu şömine cihazı, lambalar çalışmıyorsa asla çalıştırılmamalıdır.

Bu lambalar şu bölümlerde açıklanan şekilde düzenli olarak denetlenmelidir: 'Bakım' ve 'Lambaların Değiştirilmesi'.

## Teknik Bilgiler

### Model No: ABN 15 E

Isıtma Gücü		230V	240V	
Nominal Isıtma Gücü	$P_{Nom}$	1,8	2,0	kW
Minimum Isıtma Gücü	$P_{min}$	0,9	1,0	kW
Maksimum Sürekli Isıtma Gücü	$P_{maks}$	1,8	2,0	kW
Yardımcı Birimin Elektrik Tüketimi				
Bekleme Modunda	$P_{Nom}$	0,45	0,48	W

elektronik oda sıcaklık kontrolü ile birlikte hafta zamanlayıcı

## Montaj Talimatları

**Tüm ambalaj öğelerinin çıkarıldığından emin olun (tüm uyarı etiketlerini dikkatli bir şekilde okuyun).**

**Cihazı tedarikçinize götürme veya geri gönderme ihtimaline karşı, tüm ambalajı gelecekteki olası kullanımlar için saklayın.**

Cihazı monte etmek için;

Şömineyi kenarlarından tutun ve yavaşça uygun konumuna getirin. Şöminenin fişini bir 13 amp/240 volt prize takın. Besleme kablosunun, besleme prizinizin konumuna uyması için şöminenin ön tarafında sağ veya sol köşeden çıktığından ve hasar görmesine neden olabilecek şekilde şöminenin altına sıkışmadığından emin olun.

Cihazı açmadan önce, lütfen aşağıdaki talimatları okuyun.

### Çekmece kapağının değiştirilmesi.

Çekmece kapağı değiştirilecekse, lütfen şöminenin kenarını oluşturmak için kullanılmış, uygun şekilde ve boyutta bir malzeme kullanın. Yeni ön panelde 4 x M6 somun ek parçası kullanmanızı ve mevcut panel ile aynı şekilde sabitlemenizi öneririz. Şöminenin ocak kısmı ile tepsi çekmece kapağının tabanı arasında 10 mm boşluk bulunduğundan emin olun.

Çekmece kapağını aşağıdaki adımları izleyerek değiştirin;

1. Çekmeceyi tamamen açın, depoyu kaldırın, cihazın karterini boşaltın ve dikkatli şekilde bir yere koyun.
2. Şekil 19'da gösterilen 4 vidayı sökerek, çekmece kapağını ve metal montaj plakasını çıkartın.
3. Çekmece kapağını metal montaj plakasından ayıran 4 adet M6 vidayı sökün.
4. M6 somun ek parçalarını içeren, uygun şekle ve boyuta sahip malzemeyi kullanarak (lütfen mevcut paneli kılavuz olarak kullanın), yeni çekmece kapağını M4 vidalar ile metal montaj plakasına vidalayın.
5. 1. ve 2. adımları tersten uygulayarak çekmece kapağını ve metal montaj plakasını değiştirin.

**Manüel kontrolleri ilk kez kullanmadan önce su deposunu doldurun (Bkz. 'Bakım', 'Su deposunun doldurulması').**

UYARI: BU ÇALIŞTIRMA TALİMATLARINA UYULMAMASI, YARALANMAYA VE/VEYA HASARA NEDEN OLABİLİR.

### Manüel Kontroller

Opti-myst Manüel kontroller, cihazın tabanında bulunur.  
(Manüel Kontrol yerleşimi için Şekil 2'ye bakın)

'A' Anahtarı:- Şömineye giden elektrik beslemesini kontrol eder.

Not: Etkinleştirildiği zaman, ısıtma dahil veya hariç şekilde Şöminenin çalışması için bu anahtar 'AÇIK' (I) konumunda olmalıdır.

'B' Anahtarı:- Bir kez basarak  alev efektini açabilirsiniz. Bu, sesli bir "bip" uyarısı ile belirtilecektir. Ana lambalar derhal çalışmaya başlasa da, alev efektini başlaması için 45 saniye daha geçmesi gerekecektir.

Basarak  şömineyi bekleme moduna alabilirsiniz. Bu, tek bir "bip" sesi ile belirtilecektir.

### Uzaktan Kumanda

Uzaktan kumanda bir poşet içinde 2 adet AA pil ile ambalajlanmıştır. Uzaktan kumandanın arkasındaki pil kapağını kaldırın ve pilleri kutuplarına dikkat ederek takın.

Uzaktan kumanda, fabrikada montaj esnasında ürününüzle zaten eşleştirilmiş. Düşük bir ihtimal de olsa uzaktan kumandanın ürünle bağlantısının kesilmesi veya yedek bir uzaktan kumanda almanız durumunda, eşleştirme işlemini tamamlamanız gerekecektir:

1. Ürünün kablosu takılıken, A anahtarına basarak ON (AÇIK) (I) konumuna getirin. Bir bip sesi duyacaksınız
2. Ekranda PAIR (EŞLEŞTİR) ifadesi görülene kadar 'Düğme 6'ya basın ve basılı tutun
3. Uzaktan kumandayı alıcının bulunduğu yerdeki ürünün yakınına getirin  Bkz. Şek. 3
4. Ürün bip sesi çıkarmaya ve yanıp sönmeye başlayacaktır
5. Eşleştirme işlemini tamamlamak için 'Düğme 6'ya basın. Ürün bekleme moduna girecektir.

### Cihazın açılması

Uzaktan kumandayı etkinleştirmek için ENTER düğmesine basın ve 3 saniye basılı tutun. ŞÖMİNE ifadesi görüntülenecek ve AÇIK ifadesi yanıp sönecektir. Cihazı açmak için ENTER düğmesine basın. Cihazı kapatmak için, MENÜ düğmesine basarak ŞÖMİNE ifadesini yanıp söner duruma getirin ve iki kez ENTER düğmesine basın.

### Alev Ayarının Değiştirilmesi

Uzaktan kumanda etkinken, düğmeye bir kez basın. Ekranda ŞÖMİNE ifadesi yanıp sönecektir. Şu düğmeye basın: ENTER. Mevcut alev ayarı F1-F6 şeklinde görüntülenecektir. Ayarı değiştirmek için YUKARI ve AŞAĞI düğmelerine basın. Alev ayarınızı seçtikten sonra, menüden çıkıp ana ekrana dönmek için GERİ düğmesine iki kez basın.

### Isıtmanın Açılması

Uzaktan kumanda etkinken, MENÜ düğmesine bir kez basın. Ekranda ŞÖMİNE ifadesi yanıp sönecektir. ADV düğmesine bir kez basın, ISITMA ifadesi yanıp sönecektir. ENTER düğmesine basın. Mevcut ısıtma ayarı KAPALI DÜŞÜK YÜKSEK şeklinde görüntülenecektir. Ayarı değiştirmek için YUKARI ve AŞAĞI düğmelerine basın. Alev ayarınızı seçtikten sonra, ENTER düğmesine basın.

### Termostatın Ayarlanması

Ekranda gösterilen sıcaklık, oda sıcaklığı ayar noktasıdır. Bu, ısıtıcının ısıtma dönemleri boyunca koruyacağı sıcaklıktır. Oda sıcaklığı bu sıcaklığın üzerinde ise, ısıtıcı çalışmayacaktır.

Isıtıcı fabrikadan, bu sıcaklık 15°C olacak şekilde çıkmış olup, bu tipik bir konforlu oda sıcaklığını temsil etmektedir. Farklı bir oda sıcaklığına ihtiyaç duyuyorsanız, ekran istediğiniz sıcaklığı görüntüleyene kadar ana ekranda yukarı veya aşağı düğmelerine basın.

### Termal Güvenlik Devre Kesicisi

Aşırı ısınma nedeniyle oluşabilecek hasarı önlemek için, fanlı ısıtıcıya bir termal güvenlik devre kesicisi dahil edilmiştir. Bu durum, ısı çıkışı herhangi bir şekilde engellenmişse meydana gelebilir. Devre kesici çalışırsa, ısıtıcının fişini prizden çekin ve yeniden bağlamadan önce yaklaşık 10 dakika bekleyin. Isıtıcıyı tekrar açmadan önce, ısı çıkışını kısıtlayabilecek engelleri kaldırın, ardından normal çalışma işlemine devam edin.



**DİKKAT:** Termal devre kesicinin yanlılıkla sıfırlanmasından kaynaklanabilecek hasarları önlemek için, bu cihazın zamanlayıcı gibi harici tetikleme aygıtlarıyla kullanılmaması ya da şebeke tarafından düzenli olarak açılıp kapanan şalterlere bağlanmaması gereklidir.

### Tarihin ve Saatin Ayarlanması

Isıtıcının tarih ve saat ayarını yapmak için;

1. Menü düğmesine basın
2. ^ düğmesine 4 kez basın
3. Tarih ve Saat simgesi yanıp sönerken Enter düğmesine basın
4. Saati ayarlamak için Enter düğmesine basın
5. Saat değerini ayarlamak için v ve ^ düğmesine basın, Enter düğmesine basın
6. Dakika değerini ayarlamak için v ve ^ düğmesine basın, saati onaylamak için Enter düğmesine basın
7. Gün değerini ayarlamak için v ve ^ düğmesine basın, Enter düğmesine basın
8. Ay değerini ayarlamak için v ve ^ düğmesine basın, Enter düğmesine basın
9. Yıl değerini ayarlamak için v ve ^ düğmesine basın, tarihi onaylamak için Enter düğmesine basın

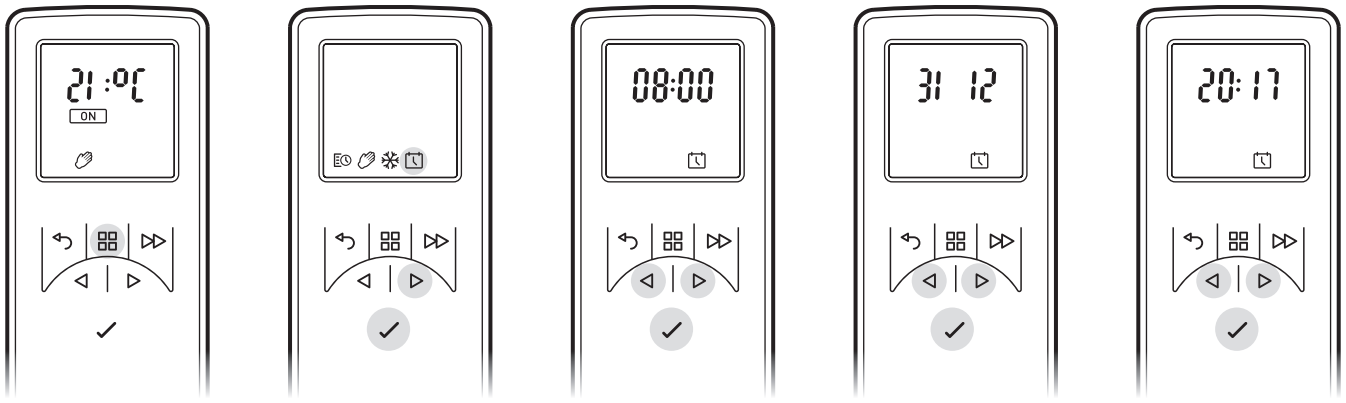

### Uzaktan Çalıştırma Modları

**Kullanıcı Zamanlayıcısı:** Kullanıcıya mümkün olan en fazla esnekliği sunar. Gün boyunca dört zaman dilimi mevcuttur ve bunlar haftanın her günü için özelleştirilebilir. Bunların fabrika varsayılan zaman dilimleri ve sıcaklıklarından değiştirilmesi hakkındaki ayarlama talimatları için, "Zamanlayıcı modlarının ayarlanması" bölümüne bakın.

**Manüel Mod:** Bu mod, odayı uzaktan kumandada ayarladığınız sıcaklığa ısıtır.

**Donmaya Karşı Koruma:** Bu mod, oda sıcaklığını 7°C'de tutacaktır. Bu mod, donma simgesi aracılığıyla belirtildiği gibi donmaya karşı koruma sağlamak için kullanılmalıdır.

### Bir Modun Seçilmesi ve Ayarlanması

**Kullanıcı Zamanlayıcısı - Fabrika varsayılan değerindeki Zamanlayıcı Modlarını tekrar programlamak için:**

1. Menü Düğmesine basın
2. Program Simgesi yanıp sönerken ^ düğmesine bir kez basın. Enter düğmesine basın
3. ^ düğmesine İki kez basın, ardından Enter düğmesine basın  
\*Haftanın günleri artık ekranın üst kısmında görüntülenecektir\*
1. Gün = Pazartesi
2. Gün = Salı
3. Gün = Çarşamba
4. Gün = Perşembe
5. Gün = Cuma
6. Gün = Cumartesi
7. Gün = Pazar
4. 1. Günü Değiştirmek için Enter düğmesine basın veya istenen güne ilerlemek için ^ düğmesine basın ve Seçmek için Enter düğmesine basın
5. Ekranda P1 görüntülenecektir
6. P1'i seçmek için Enter düğmesine basın; P2, P3 veya P4'e ilerlemek için ^ düğmesine ve seçmek için Enter düğmesine basın
7. AÇIK seçeneği işaretlenecektir, açık kalma Süresini ayarlamak için Enter düğmesine basın

8. Açık kalma Saat süresini ayarlamak için v veya ^ düğmesine basın, Onaylamak için Enter düğmesine basın
9. Açık kalma Dakika süresini ayarlamak için v ve ^ düğmesine basın, onaylamak için Enter düğmesine basın
10. Sıcaklık ayarını değiştirmek için v veya ^ düğmesine basın, Onaylamak için Enter düğmesine basın
11. Kapalı kalma Saat süresini ayarlamak için v veya ^ düğmesine basın, Onaylamak için Enter düğmesine basın
12. Kapalı kalma Dakika süresini ayarlamak için v ve ^ düğmesine basın, onaylamak için Enter düğmesine basın

P2 Programını değiştirmek için Enter düğmesine basın, 5-12. adımları izleyin, P3'e atlamak için ^ düğmesine basın

P3 Programını değiştirmek için Enter düğmesine basın, 5-12. adımları izleyin, P4'e atlamak için ^ düğmesine basın

P4 Programını değiştirmek için Enter düğmesine basın, 5-12. adımları izleyin

Yeni programlanmış P1-P4 ısıtma programlarını diğer günlere kopyalamak için, Enter düğmesine basın.

Kopya, ekranda görüntülenecektir

Sıradaki müteakip güne kopyalamak için, ^ düğmesine basın. Sıradaki müteakip günün seçimin kaldırmak için Enter düğmesine basın.

Haftanın seçilen günleri ekranın üst kısmında görüntülenecektir. Seçimi kaldırılmış günler görülemeyecektir (bkz. Şemalar).

Onaylamak için Enter düğmesine basın, arka ışık yanıp sönecek ve ana ekrana geri dönecektir.

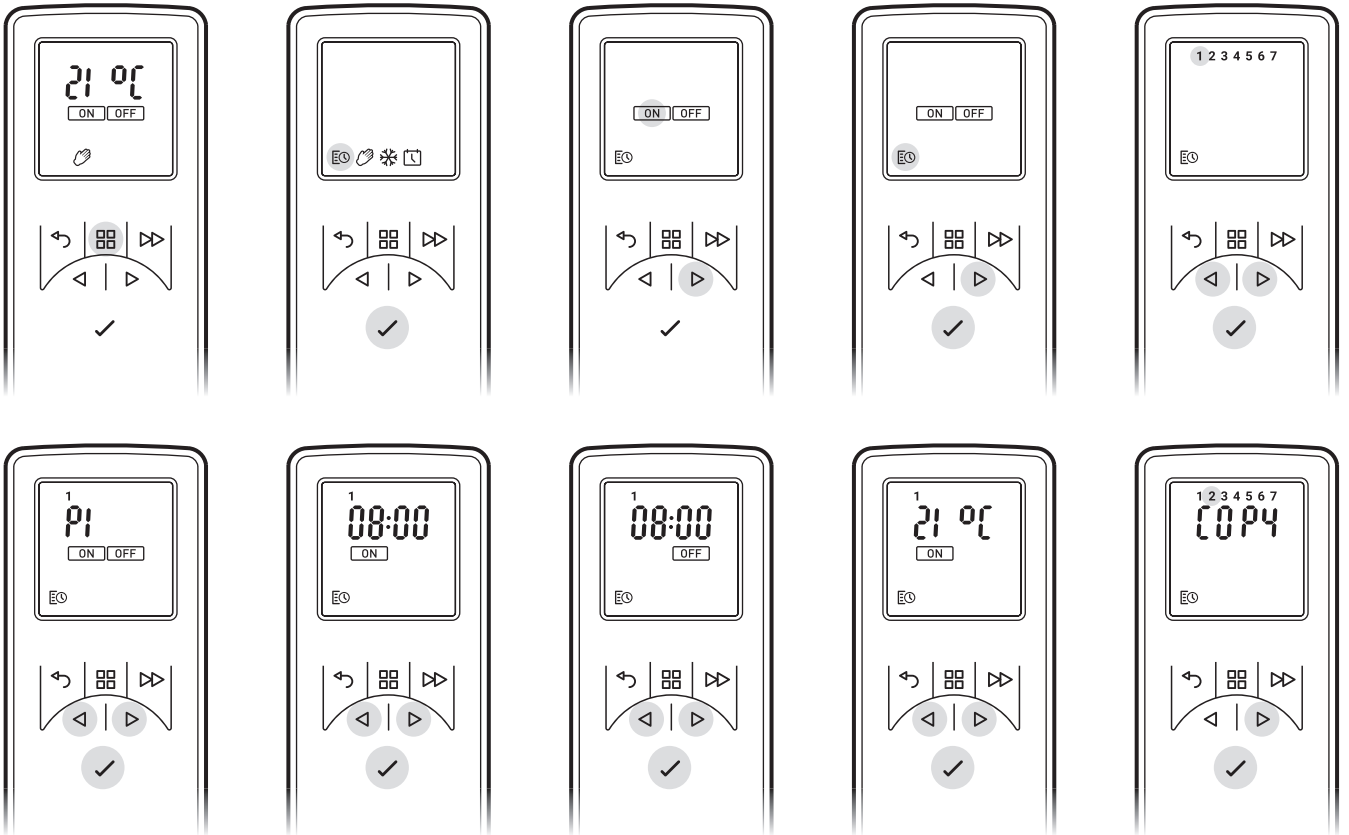

Manüel Mod - Bir sabit ısı modu seçmek içindir. Bu mod, Kullanıcı Zamanlayıcısını yok sayar ve görüntülenen sıcaklığı korur.

- Menü Düğmesine basın
- El simgesini işaretlemek için ^ düğmesine iki kez basın
- Onaylamak için Enter düğmesine basın
- İstenen sıcaklığı ayarlamak için v ve ^ düğmelerini kullanın

Donmaya karşı koruma - Donmaya karşı koruma modu, 7°C oda sıcaklığını 24 saatlik bir dönem boyunca korur.

Bu mod, Donma simgesi aracılığıyla belirtildiği gibi donmaya karşı koruma sağlamak için kullanılmalıdır.

- Menü düğmesine basın
- Kar tanesi simgesini işaretlemek için ^ düğmesine üç kez basın
- Onaylamak için Enter düğmesine basın
- Bu moddan çıkmak ve manüel moda girmek için v veya ^ düğmesine basın.

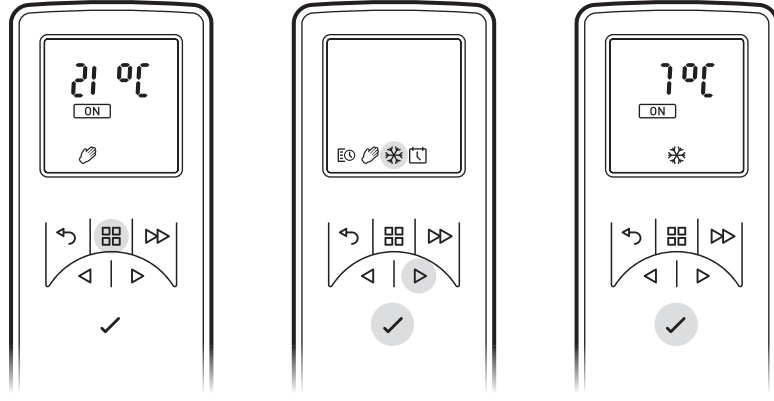

### İstenilen Alev Efektinin Elde Edilmesi

1. Uzaktan kumandayı kullanarak MENÜ düğmesine basın, ekrandaki ŞÖMİNE ifadesi yanıp sönecektir, ENTER düğmesine basın. Mevcut ayar görüntülenecektir. F1 ve F6 arasında geçiş yapmak için ^ veya v düğmesine basın. F1 en düşük ayar, F6 ise en yüksek ayardır.
2. Genel olarak alev kontrolü kısıldığı zaman, alevler daha gerçekçi görünür.
3. Alev üreticisine, yapabileceğiniz değişikliklere tepki vermesi için süre tanıyın.
4. Alev efekti daha düşük bir seviyeye ayarlanırsa, şömine daha az su kullanacaktır.
5. Depoda veya karterde su mevcutken şömineyi eğmeyin veya hareket ettirmeyin.
6. Şöminenin düz bir zeminde durduğundan emin olun.

### Ekranın özelleştirilmesi

Ürünün maksimum sıcaklık ayar noktası 32°C'dir. Bu ayar noktasını düşürme seçeneğine sahipsiniz. Ayrıca, °C birimini °F olarak değiştirebilirsiniz.

1. Menü düğmesine basın.
2. ADV düğmesine iki kez basın - SP yanıp sönecektir.
3. Onaylamak için Enter düğmesine basın.
4. v veya ^ düğmelerine basarak °C ve °F arasında seçim yapabilirsiniz.
5. Onaylamak için Enter düğmesine basın.
6. Maksimum sıcaklık ayar noktasını seçmek için v veya ^ düğmesine basın.
7. Onaylamak için Enter düğmesine basın.
8. Ana ekrana dönmek için GERİ düğmesine üç kez basın.

### Uyarlamalı Başlatma

Bu cihazın dahili elektronik aksamı, bir odayı ısıtmanın ne kadar sürdüğüne dair bir öğrenme fonksiyonuna sahiptir. Cihaz odanızı ne kadar hızlı ısıtabileceğini öğrendikten sonra, odayı istediğiniz zaman konforlu bir sıcaklığa ulaştırmak doğru zamanda devreye girebilmektedir. Örneğin, saat 07:00'da uyanıyorsanız, normalde odanın ön ısıtma işleminin zamanında tamamlanması için ısıtmayı ne zaman açacağınızı tahmin etmeniz gerekir. Dışarısının ne kadar soğuk olduğuna bağlı olarak, bu, yataktan kalkmanız gerektiğinde odanın hala soğuk olduğu veya olması gerekenden önce yarım saat boyunca sıcak kaldığı anlamına gelebilir. Uyarlamalı Başlatma, eğer saat 07:00'da 21°C sıcaklığı seçerseniz, ısıtıcının bu hedefe ulaşmak için tam zamanında açılacağı, hava sıcak olduğunda daha kısa süre çalışacağı ve odanın kış mevsiminde hoş ve sıcak olacağı anlamına gelir.

Uyarlamalı Başlatma fonksiyonu, Zamanlayıcı Modunu kullandığınız zaman otomatik olarak etkinleşecektir.

- 1 Görüntü Ekranı
- 2 'Menü' Düğmesi
- 3 'Geri' Düğmesi
- 4 'İlerle' Düğmesi
- 5 'Yukarı ve Aşağı' Ok İşaretleri
- 6 'Enter' Düğmesi

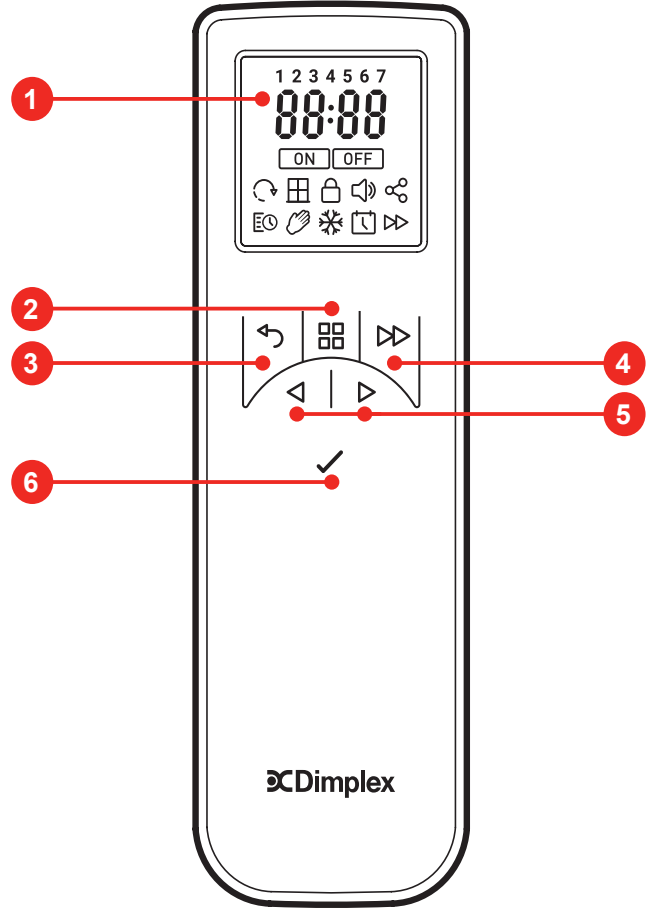

## Bakım

### **UYARI: HERHANGİ BİR BAKIM İŞLEMİ YAPMADAN ÖNCE, DAİMA GÜÇ KAYNAĞI BAĞLANTISINI KESİN**

#### **Lambaların değiştirilmesi.**

Dumanın büyük miktarı gri veya renksiz görünüyorsa, bir veya daha fazla lamba arızalanmış olabilir.

Lamba arızasını aşağıdaki şekilde kontrol edebilirsiniz.

1. Alev efektini açık bırakarak çekmeceyi tam olarak açın, çekmeceyi kulpundan tutarak yavaşça dışarı doğru çekin ve tamamen çıkarın. (Bkz. Şekil 3)
2. Lambalara şöminenin önünde belirli bir mesafeden bakın ve hangi lambanın değiştirilmesi gerektiğini gözlemleyin.
3. 'A' Anahtarını 'KAPALI' konuma getirin ve şöminenin elektrik prizini çekin.
4. Lambaları çıkarmadan önce, soğumaları için cihazı 20 dakika beklemeye bırakın.
5. Su deposunu yukarı doğru kaldırarak çıkarın ve bir lavabo içine yerleştirin.
6. Karteri Temizleme Bölümünde açıklanan şekilde çıkarın.
7. Arızalı lambayı yavaşça dikey şekilde kaldırarak ve pimleri lamba tutucusundan ayırarak çıkarın (Bkz. Şekil 4 ve 5). Bir Dimplex Opti-myst, 12V, 45W, Gu5.3 tabanlı, 8° huzme açılı, renkli lamba ile değiştirin. (Lambaları tedarikçinizden satın alın)
8. Yeni lambanın iki pimini dikkatli bir şekilde lamba tutucusundaki iki deliğe yerleştirin. İyice iterek yerine oturtun. (Bkz. Şekil 4 ve 5).
9. Karteri ve su deposunu yerine koyun, ardından çekmeceyi dikkatlice kapatın.
10. Cihazı açın.

### **Su deposunun doldurulması.**

Su deposu boşaldığı zaman, alev ve duman efekti kapanacak ve 2 sesli 'bip' uyarısı duyacaksınız. Tekrar doldurmak için aşağıdaki adımları izleyin:

1. 'A' Anahtarına basın **(0)**. (Bkz. Şekil 2)
2. Çekmeceyi kulpundan tutarak mümkün olduğunca dışarı çekin. (Bkz. Şekil 3)
3. Su deposunu yukarı ve dışarı doğru kaldırarak çıkarın.
4. Su deposunu lavaboya yerleştirin ve kapağını çıkarın, açmak için saat yönünün tersine çevirin. (Bkz. Şekil 6)
5. Depoyu, sadece **maksimum sertlik derecesi 10 dH olan musluk suyu ile doldurun**. Bu, alev ve duman üreten ünitenin ömrünü uzatmak için gereklidir.
6. Su sertlik derecesinin daha yüksek olduğu durumlarda, su filtrelenmelidir (örneğin bir Maxtra filtre ile). **Kireç çözücü kullanmayın**.
7. Kapağı geri takın, **aşırı sıkmayın**.
8. Depo kapağı aşağı bakacak ve deponun düz tarafı dışarı bakacak şekilde, depoyu kartere geri takın.
9. 'B' Anahtarına 'bir kez basarak alev etkisini açabilirsiniz. (Manüel kontrol bölümü ve Şekil 2'ye bakın).
10. 'A' Anahtarını 'AÇIK' (I) konuma getirin. (Bkz. Şekil 2)
11. Çekmeceyi yerine oturana kadar yavaşça geri itin.

### **Temizlik.**

#### **UYARI - ŞÖMİNEYİ TEMİZLEMEDEN ÖNCE, DAİMA GÜÇ KAYNAĞI BAĞLANTISINI KESİN.**

Aşağıdaki parçaların, özellikle sertlik derecesi yüksek su olan bölgelerde 1 haftada bir temizlenmesini öneririz:-

Su Deposu, Karter ve Conta, Karter kapağı, Depo kapağı ve contası, Hava filtresi.

Genel temizlik için yumuşak, temiz bir toz bezi kullanın - asla aşındırıcı temizleyiciler kullanmayın. Toz veya tüy birikimini önlemek amacıyla, şömine fanının çıkış izgarasını temizlemek için zaman zaman bir elektrikli süpürgenin yumuşak fırça aksesuarı kullanılmalıdır.

### **Su deposu**

1. Su deposunu daha önce anlatıldığı gibi çıkarın, lavaboya yerleştirin ve suyu boşaltın.
2. Tedarik edilen fırçayı kullanarak kapağın iç yüzeylerini yavaşça fırçalayın; dış oluktaki lastik halkaya ve ortadaki lastik contaya özel dikkat gösterin.
3. Depoya az bir miktar yıkama sıvısı koyun, kapağı tekrar takın ve iyice çalkalayın; yıkama sıvısının tüm kalıntıları temizlenene kadar iyice durulayın.
4. Sadece maksimum sertlik derecesi 10° olan musluk suyu ile tekrar doldurun, kapağı yerine takın, aşırı sıkmayın.
5. Cihazı temizlerken kireç çözücü kullanmayın, bu duman ünitesinin ömrünü kısaltabilir.

### **Karter**

1. 'A' Anahtarını 'KAPALI' (0) konuma getirin.
2. Çekmeceyi yavaşça mümkün olduğu kadar dışarı çekin. (Bkz. Şekil 3)
3. Su deposunu yukarı doğru kaldırarak çıkarın.
4. Karterin sol tarafında bulunan elektrik konektörünü, önce iki tespit vidasını gevşeterek ve ardından konektörü yavaşça çekerek çıkarın. (Bkz. Şekil 8)
5. Karterin alt kilitleme tırnaklarını 90° çevirerek serbest bırakın, bu şekilde karter yerinden tamamen kaldırılabilir. (Bkz. Şekil 9)
6. Karter tertibatını yavaşça yukarı doğru kaldırın, suyun dökülmemesi için düz tutmaya dikkat edin. Tertibatı lavaboya yerleştirin. (Bkz. Şekil 10)
7. Karterin iki üst kilitleme tırnağını 90° çevirerek serbest bırakın, ardından karter kapağını kaldırarak çıkarın. (Bkz. Şekil 11)
8. Sıvının karterden dışarı akması için, gösterilen şekilde dikkatlice eğin. (Bkz. Şekil 12)
9. Kartere az bir miktar yıkama sıvısı koyun ve tedarik edilen fırçayı kullanarak, metal diskler ve üstteki oluklu yüzeyde bulunan lastik conta dahil olmak üzere, tüm yüzeyleri yavaşça temizleyin. **Lastik contaları çıkarmayın**. (Bkz. Şekil 13 ve 14)
10. Temizlendikten sonra, karteri su ile iyice durulayın.
11. Karter kapağının dış yüzeyini fırça ile temizleyin ve suyla iyice yıkayın. (Bkz. Şekil 15 ve 16)
12. Tekrar monte etmek için yukarıdaki adımları tersten uygulayın.

### **Hava filtresi.**

1. Çekmeceyi yavaşça mümkün olduğu kadar dışarı çekin. (Bkz. Şekil 3).
2. 'A' Anahtarını 'KAPALI' (0) konuma getirin (Bkz. Şekil 2).
3. Depoyu çıkarın ve kapağı yukarı bakacak şekilde bir lavabo içine yerleştirin.
4. Hava filtresinin plastik tutacağına yavaşça yukarı doğru kaydırın. (Bkz. Şekil 17)
5. Filtre kombinasyonunu plastik tutacaktan çıkarın.
6. Lavaboda su ile yavaşça durulayın ve yerine takmadan önce kumaş havluyla kurulayın.
7. Kalın siyah filtrenin plastik tutacak temas ettiğiinden emin olduktan sonra, filtre kombinasyonunu değiştirin. (Bkz. Şekil 18)
8. Depoyu yerine takın.
9. 'A' Anahtarını 'AÇIK' (I) konuma getirin (Bkz. Şekil 2).
10. Çekmeceyi tamamen kapatın.

## Ek Bilgiler

### Geri Dönüşüm.



Avrupa Topluluğu dahilinde satılan elektrikli ürünler içindir. Elektrikli ürünler, kullanım ömürlerinin sonunda ev atıklarıyla birlikte bertaraf edilmemelidir. Lütfen tesislerin bulunduğu yerlerde geri dönüşüm yapın. Ülkenizde geri dönüşümle ilgili tavsiye almak için, Yerel Yetkili Makamınız veya satıcınız ile görüşün.

### Satış Sonrası Hizmetleri

Satış sonrası hizmetlere ihtiyacınız olursa, lütfen cihazı satın aldığınız tedarikçiyle iletişime geçin.

## Sorun Giderme

Sorun	Nedeni	Düzeltilici Eylem
Alev efekti başlamıyor.	Elektrik fişi prize takılı değil.  A Anahtarı 'AÇIK' (I) konumda, ancak B Mod Anahtarına basılmamış. (Bkz. Şekil 2)  Düşük su seviyesi.  Düşük gerilim konektörü düzgün bağlanmamış. (Bkz. Şekil 8)	Fişin duvar prizine doğru şekilde takılı olup olmadığını kontrol edin.  Alev efekti için B Anahtarına bir kez basın. (Bkz. Şekil 2)  Su deposunun dolu olup olmadığını ve karterin içinde su bulunup bulunmadığını kontrol edin.  Konektörün doğru şekilde takılıp takılmadığını kontrol edin. (Bkz. Şekil 8)
Alev efekti çok düşük.	Alev efekti çok düşük olarak ayarlanmış.  Çekmecenin bir kaç kez açılıp kapanması, su deposunun birkaç kez çıkartılması veya şöminenin hareket ettirmesi nedeniyle karterdeki su seviyesi çok yüksek olabilir.  Karterin tabanındaki metal disk kirlenmiş olabilir (Bkz. Şekil 13)	Uzaktan kumandayı kullanarak alev seviyesini yükseltin. (Ürünün Çalıştırılması Bölümüne Bakın)  Karterdeki su seviyesi 40 mm'den fazla ise, karter çıkarılmalı ve lavaboya boşaltılmalıdır.  Metal Diski tedarik edilen yumuşak fırça ile temizleyin. (Bkz. Şekil 13) Adım adım prosedür için 'Bakım.' bölümüne bakın.
Ünite kullanıldığı zaman hoş olmayan bir koku geliyor.	Kirli veya bayat su. Filtrelenmemiş musluk suyu kullanma.	Üniteyi bakım bölümünde açıklanan şekilde temizleyin. Sadece maksimum sertlik derecesi 10 dH olan musluk suyu kullanın.
Alev efekti çok fazla duman çıkarıyor.	Alev efekti ayarı çok yüksek.	Alev efekti Kontrol düğmesi C'yi minimum seviyeye kadar sağa doğru çevirin, ardından her seferinde yaklaşık ¼ tur kadar sola doğru yavaşça çevirin. Yükseltmeden önce, alev üreticisinin ayarlama yapmasına zaman tanıyın. (Bkz. Şekil 2)
Ana lambalar çalışmıyor ve hiç alev veya duman yok.	Depoda su yok.	Şu bölümdeki talimatları izleyin: <b>Bakım</b> , 'Su deposunun doldurulması'.  Fişin duvar prizine doğru şekilde takılı olup olmadığını kontrol edin. Şekil 2'deki 'A' Anahtarı 'AÇIK' (I) konumdadır. Alev etkisi için, sadece bir bip sesi duyana kadar Şekil 2'deki 'B' anahtarına basın.

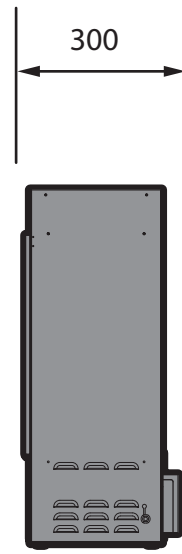
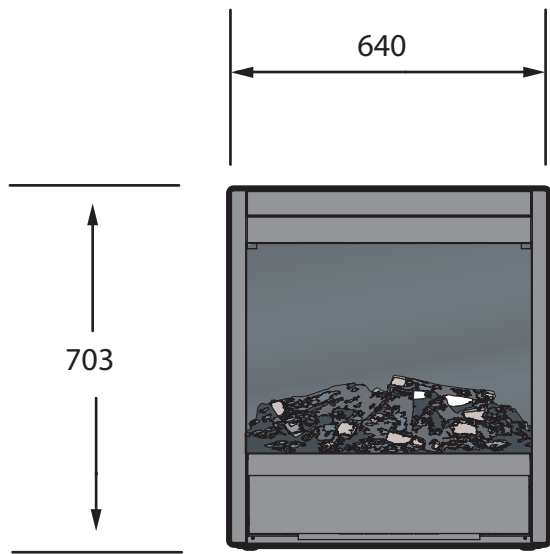

Fig.1

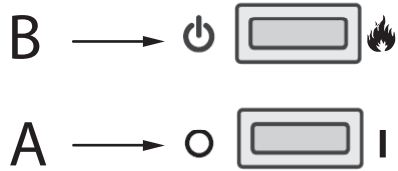

Fig.2

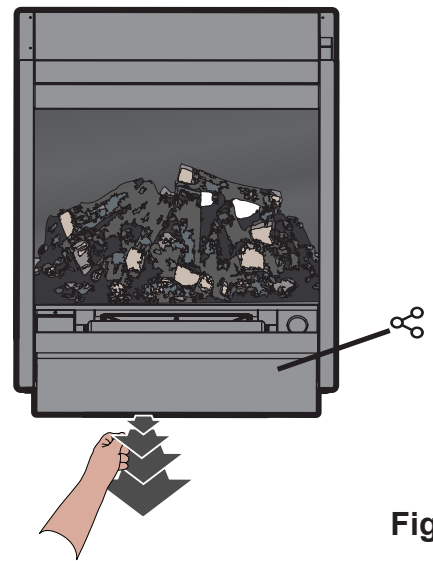

Fig.3

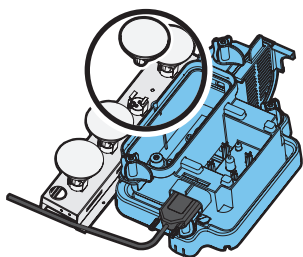

Fig.4

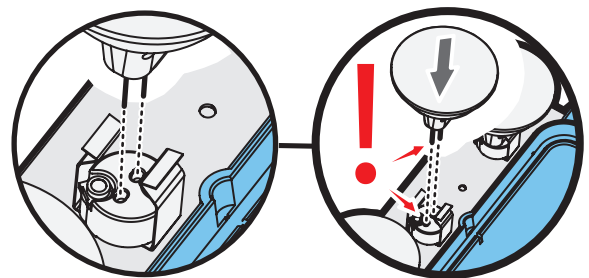

Fig.5

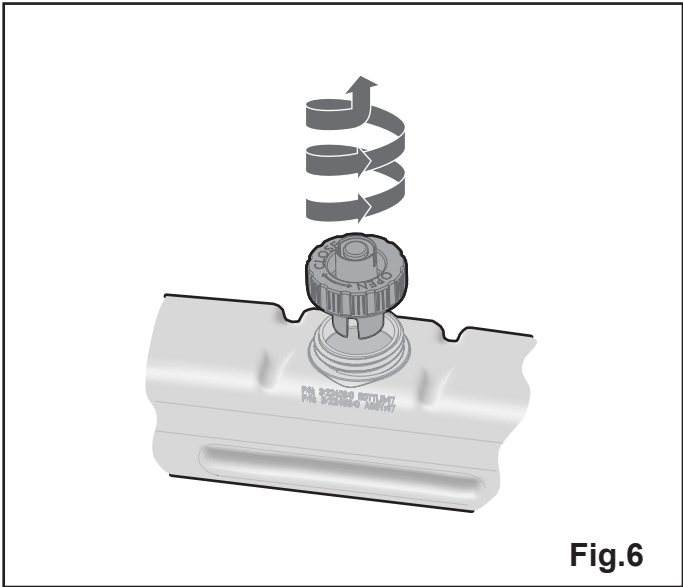

Fig.6

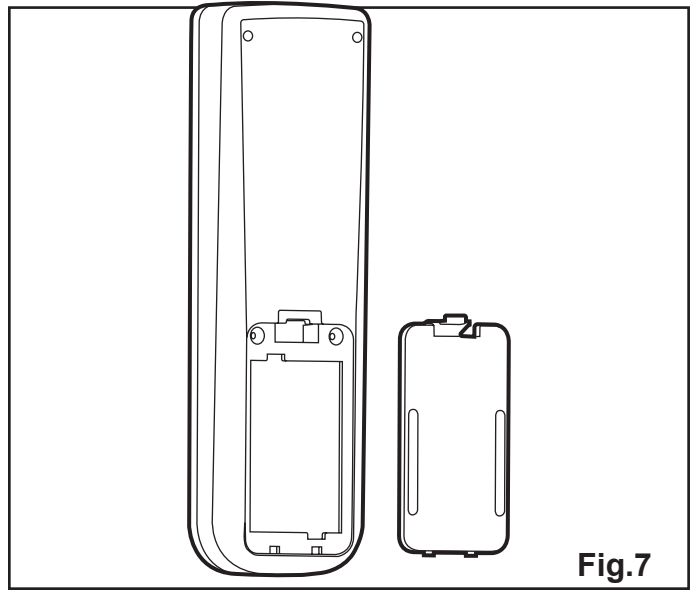

Fig.7

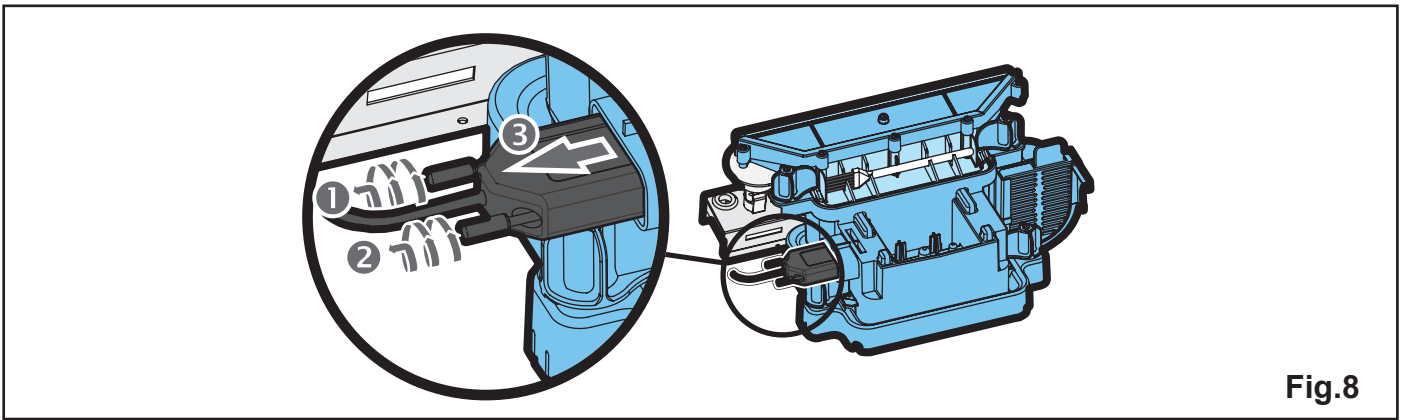

Fig.8

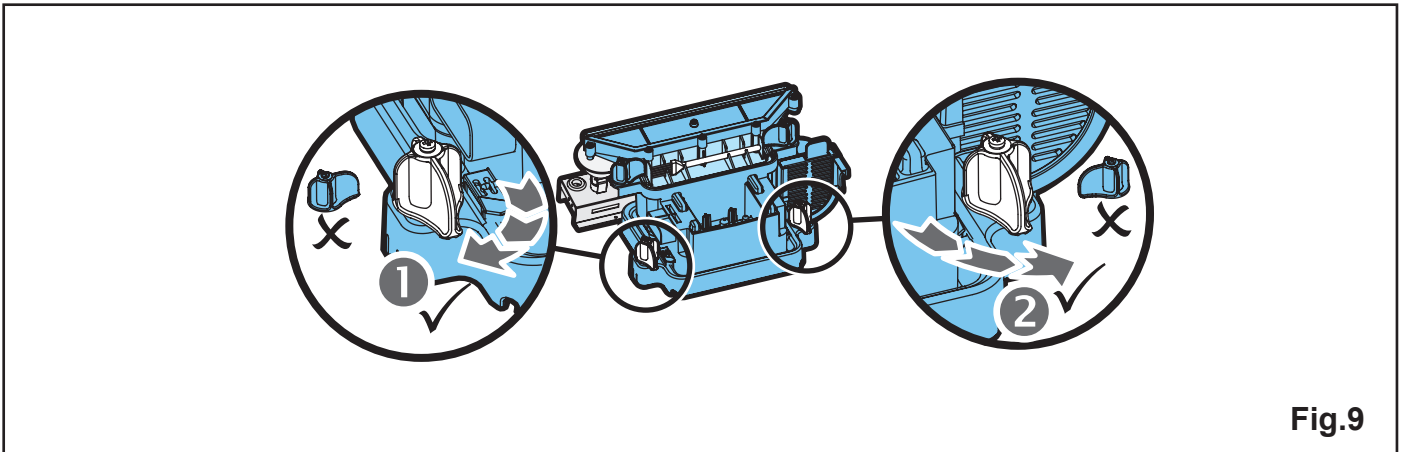

Fig.9

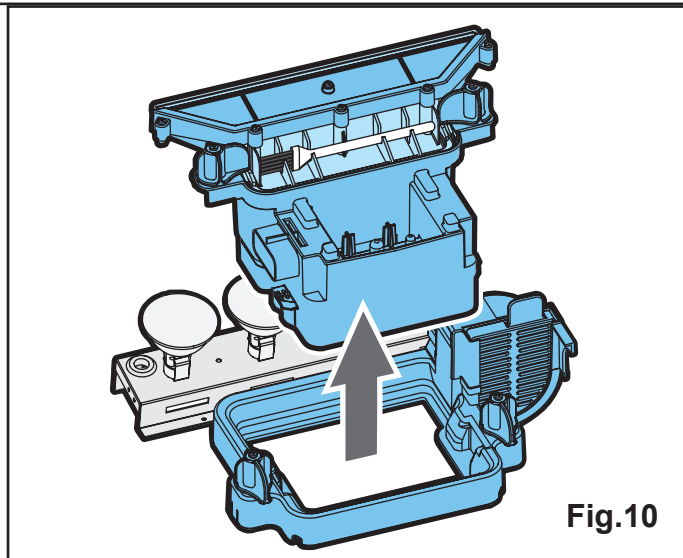

Fig.10



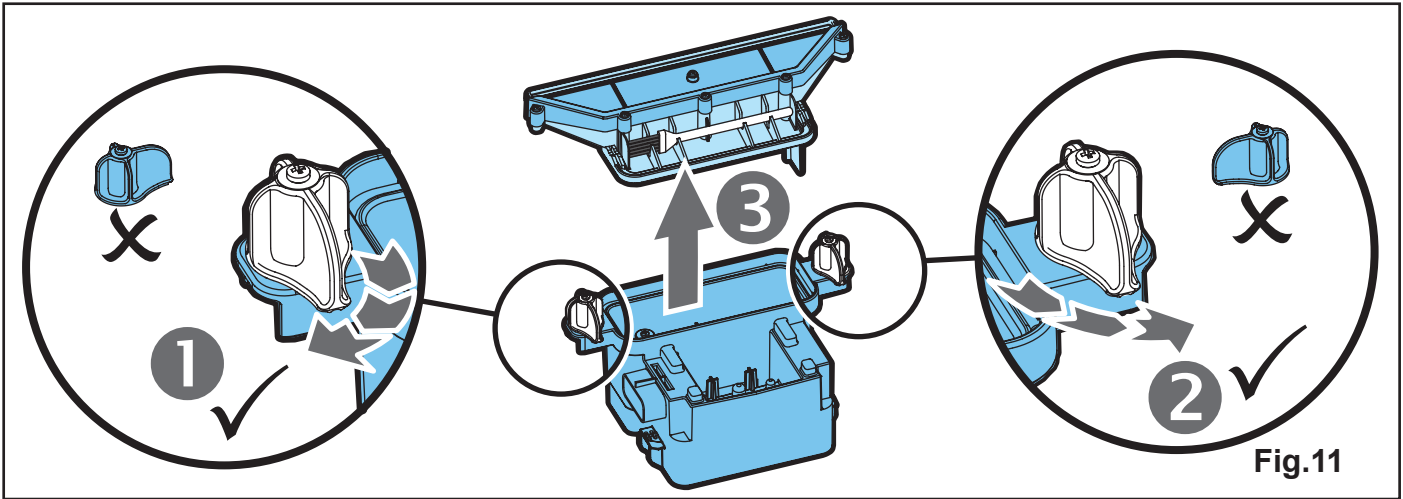

Fig.11

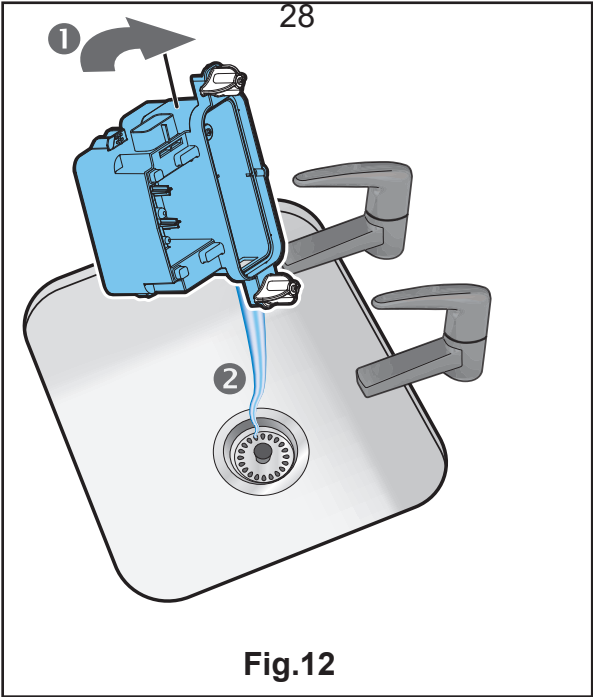

Fig.12

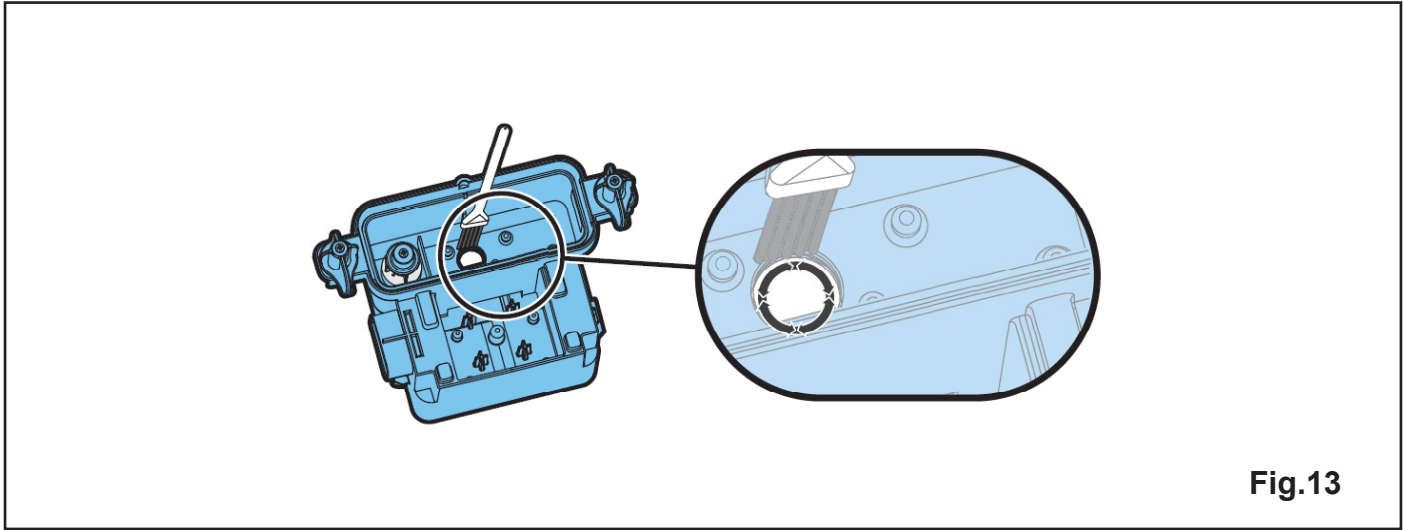

Fig.13

